

Datablad AM 150 / CC 150

Tekniske data	Filterklasse	30 dB(A)	35 dB(A)	Boost
Maksimal kapasitet ¹	ePM ₁₀ 50%	115 m ³ /h	147 m ³ /h	216 m ³ /h
	ePM ₁ 55%	90 m ³ /h	126 m ³ /h	197 m ³ /h
	ePM ₁ 80%	85 m ³ /h	115 m ³ /h	180 m ³ /h
Kastelengde (0,2 m/s) ²	ePM ₁₀ 50%	2,6 m	3,4 m	4,6 m
	ePM ₁ 55%	2,1 m	2,8 m	4,2 m
	ePM ₁ 80%	1,9 m	2,6 m	3,8 m
Tilluftsfilter	ePM ₁₀ 50%, ePM ₁ 55% eller ePM ₁ 80%			
Avtreksfilter	ePM ₁₀ 50%			
Dimensjoner (BxHxD): AM 150+CC 150 / CC 150	1170 x 261 x 862 mm / 1170x261x290 mm			
Vekt, komplett standardanlegg (AM 150 + CC 150)	82 kg (53 kg + 29 kg)			
Vekt, skap (AM 150 + CC 150)	60 kg (40 kg + 20 Kg)			
Vekt, bunnplate (AM 150 + CC 150)	22 kg (13 kg + 9 kg)			
Farge, skap	RAL 9010 (hvit)			
Motstrømsvarmeveksler	PET (Polyetylenetereftalat)			
Energiklasse jf. EU-forordning nr. 1254	SEC-Klasse A			
Tetthetsklasse (luftlekkasje) jf. EN1886/EN13141-7	Klasse L1 / Klasse A1			
Tetthetsklasse lukkespjeld jf. EN1751	Klasse 3			
IP-kode	10			
Kanaltilkobling	Ø125 mm			
Kondenspumpe (Kapasitet/løftehøyde ved 5 l/t)	10 l/h / 6 m			
Kondensavløp innvendig/utvendig	Ø4 mm / Ø6 mm			
Forsyningsspenning	220-240V/50Hz, ~1N+PE			
Maks ; nominell optatt effekt ved 30 dB(A) / 35 dB(A) / Boost ¹	185 W ; 28 W / 48 W / 92 W			
Maks ; nominell strøm ved 30 dB(A) / 35 dB(A) / Boost ¹	1,35 A ; 0,25 A / 0,38 A / 0,69 A			
Effektfaktor	0,59			
Maks sikring	13 A (1 fase, type B). Når du bruker CC-modulen, er det type C			
Lekkasjestrøm AC (AM; CC) / DC	≤ 0,52 mA ; ≤ 1,5 mA / ≤ 0,0007 mA			
Anbefalt jordfeilbryter	Type B			

AM 150 + CC 150 kjølemodul

Energiklasse jf. EU-forordning nr. 626/2011	SEC-Klasse A+++
Nominell ; minimum kjøleeffekt ⁴	700 W ; 146 W
Nominell EER	4,3
Maks ; nominell optatt effekt	249 W ; 162 W
Maks ; nominell strøm	1,84 A ; 1,1 A
Minste luftmengde ved aktivering av kjølemodul	50 m ³ /h
Kjølemiddel ; fylling ; GWP	R134a ; 180g ; 1430

Elektrisk varmebatteri

Varmeeffekt	500 W	1000 W ³
Nominell strøm	2,17 A	4,35 A
Termosikring, manuell resett	100 °C	100 °C

¹ Alle målinger er utført ved normal drift i en standard innbyggings situasjon med Airmasters anbefalte vegggrist i et testrom med dimensjonene 8,0 m x 10,0 m x 2,5 m, og med en romdempning på 7,5 dB. Ved mindre rom, f.eks. 4,0m x 4,0m x 2,5m, skal det legges til et lydtrykk på 2 dB.

² Kastelengden er målt med 2 °C underkjølt innblåsning med standardinnstilt innblåsingsdiffuser. Innstillingen kan tilpasses, se side 6.

³ Spesialvare

⁴ Jf. EN 308, EN 14511 og EN 14825 ved 147 m³/h ; 50 m³/h.

Kapasitet⁵ med ePM₁₀ 50% / ePM₁₀ 50% filtre

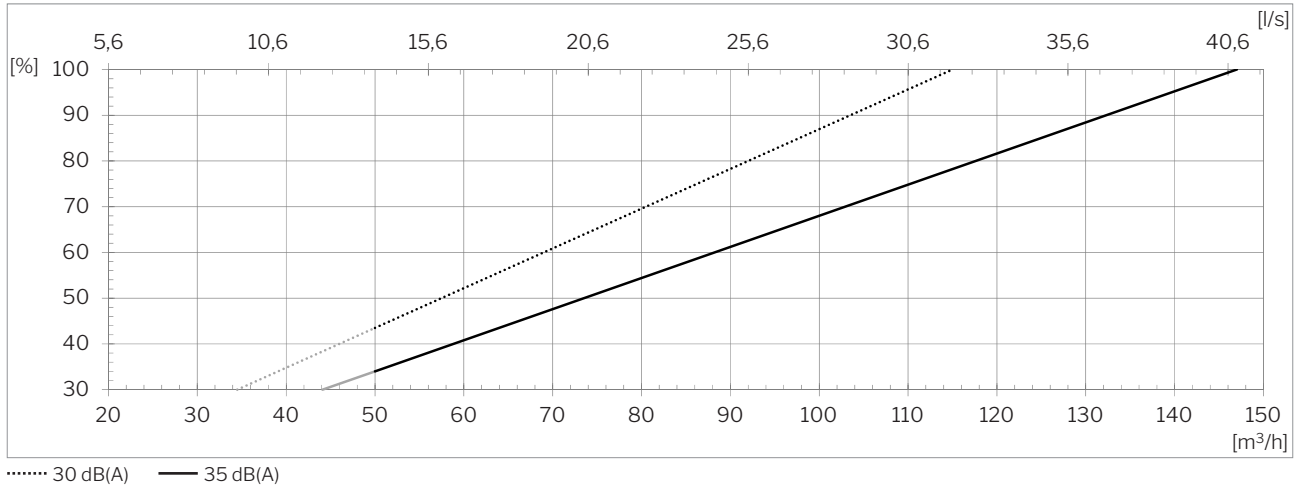

Kapasitet⁵ med ePM₁ 55% / ePM₁₀ 50% filtre

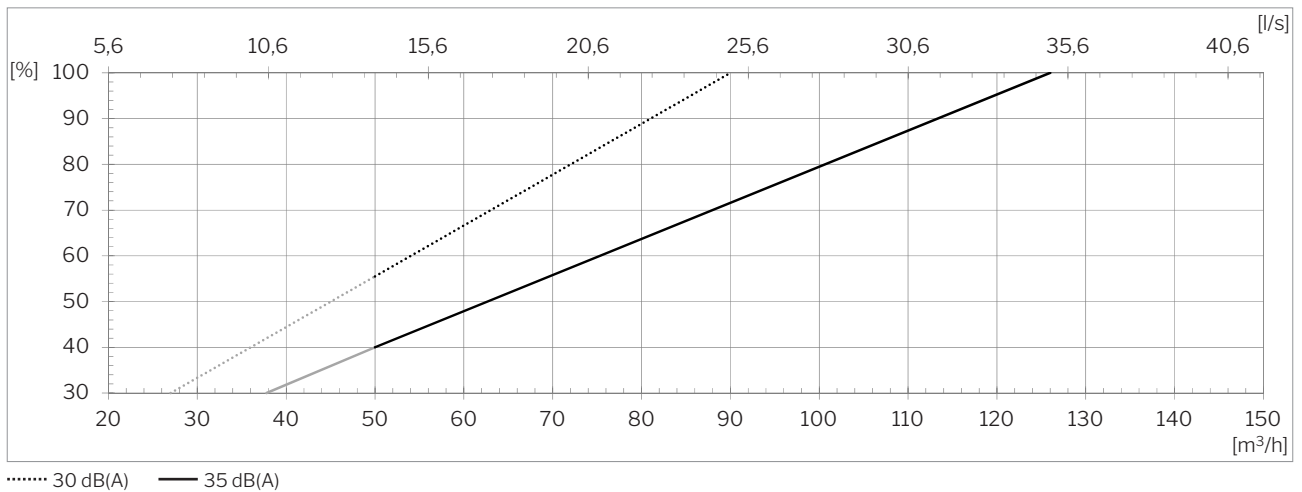

Kapasitet⁵ med ePM₁ 80% / ePM₁₀ 50% filtre

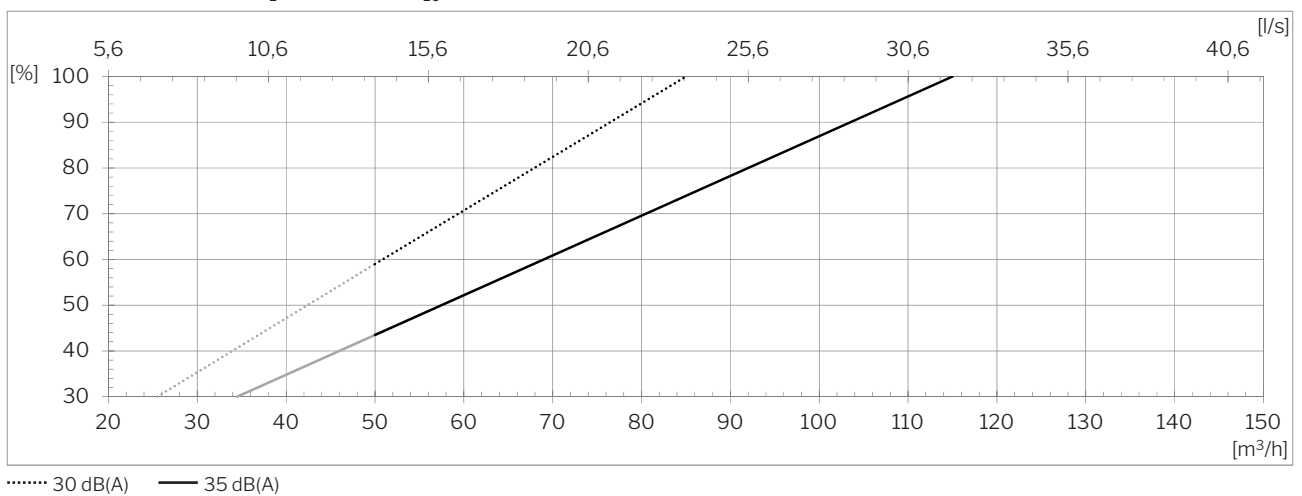

⁵ Minste luftmengde ved aktivering av kjølemodul: 50 m³/h.

SFP med ePM₁₀ 50% / ePM₁₀ 50% filtre

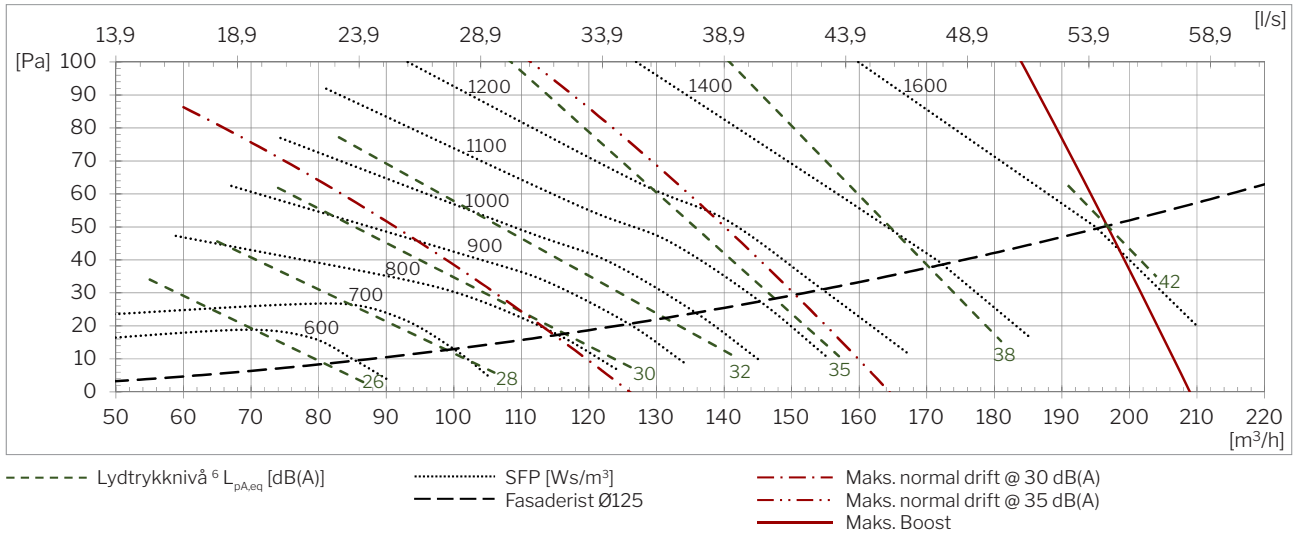

SFP med ePM₁ 55% / ePM₁₀ 50% filtre

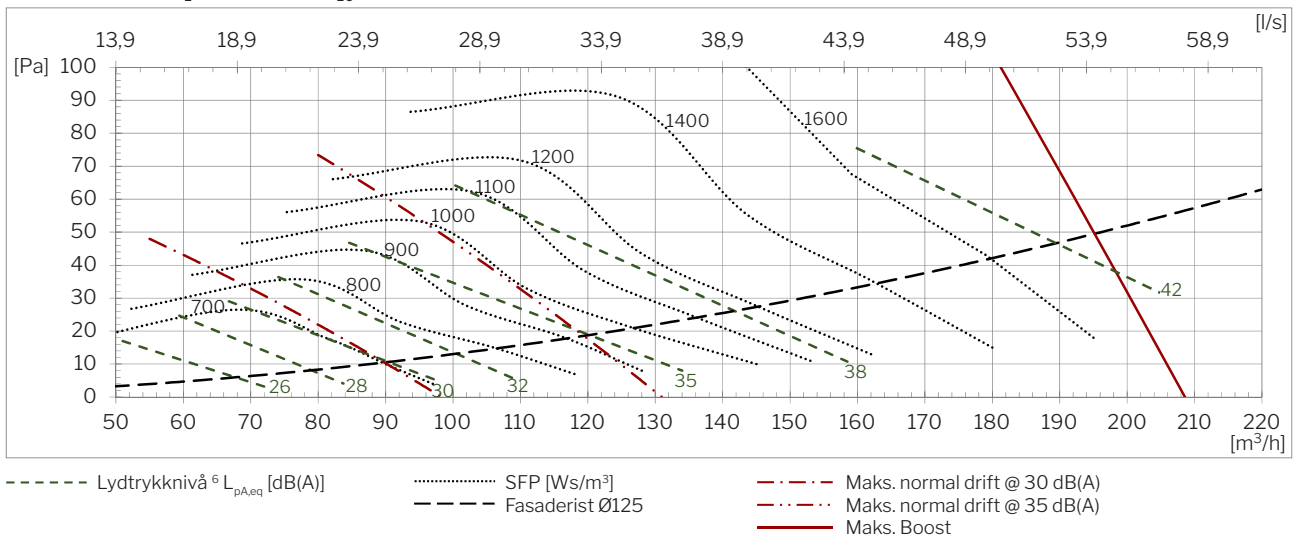

SEL med ePM₁ 80% / ePM₁₀ 50% filtre:

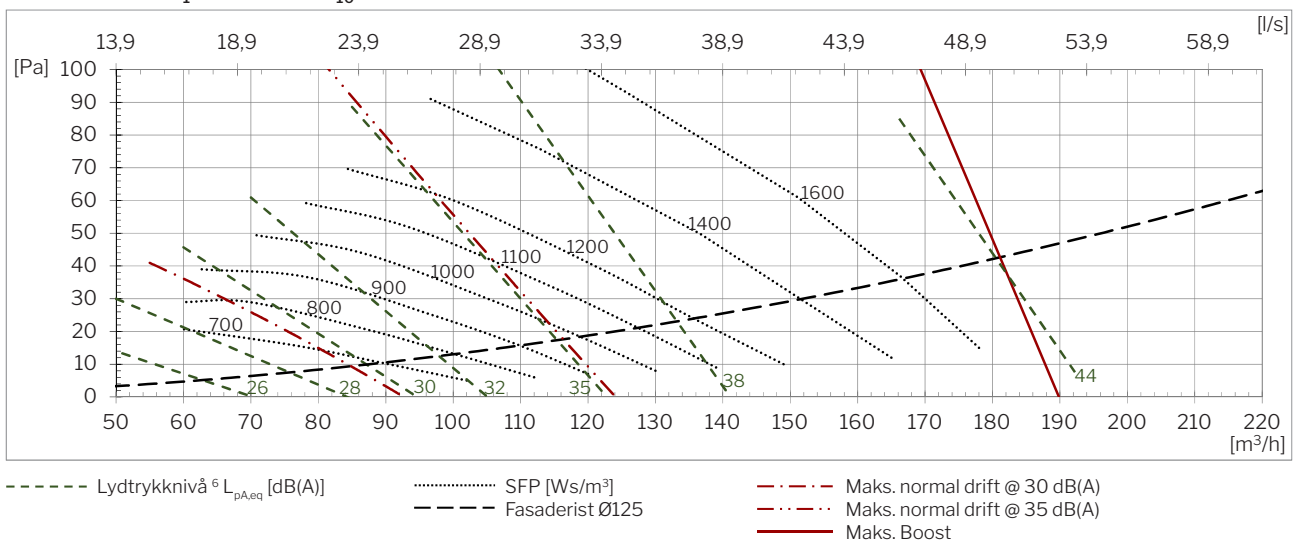

⁶ Lydtrykknivået $L_{pA,eq}$ er målt i en høyde på 1,2 m med 1 m vannrett avstand til ventilasjonsanlegget.

Lydtrykk ⁷ L_{pA,eq} iht. Airmaster referansesituasjon

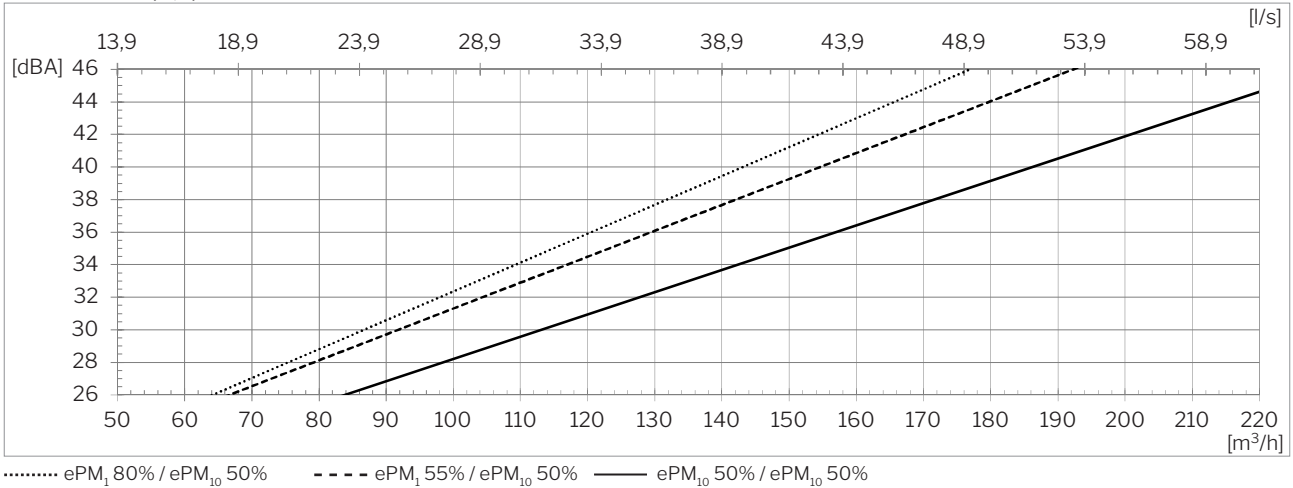

Temperatureffektivitet iht. EN 308

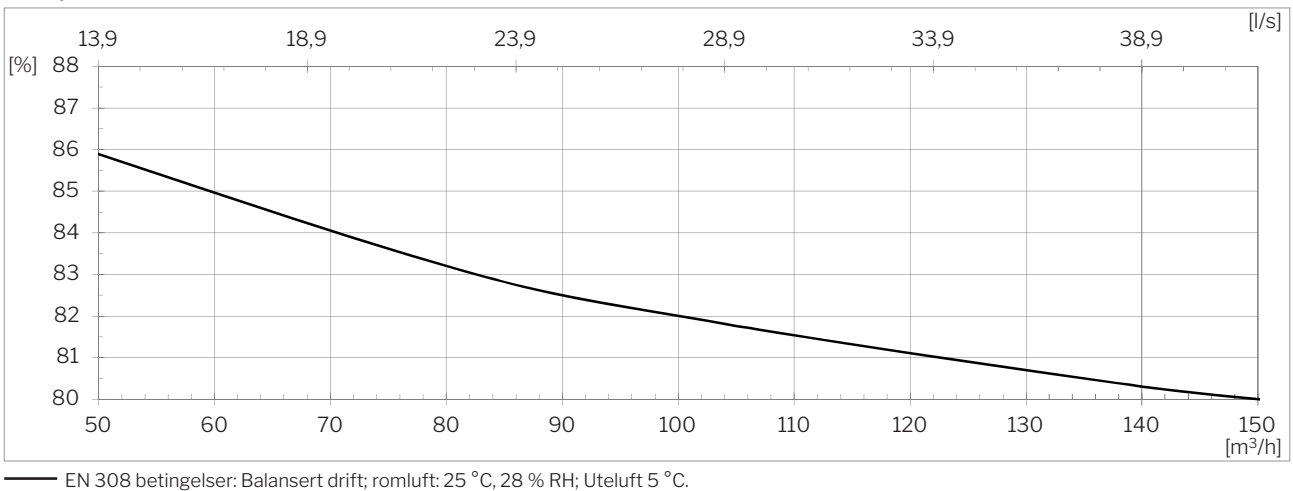

Opptatt effekt

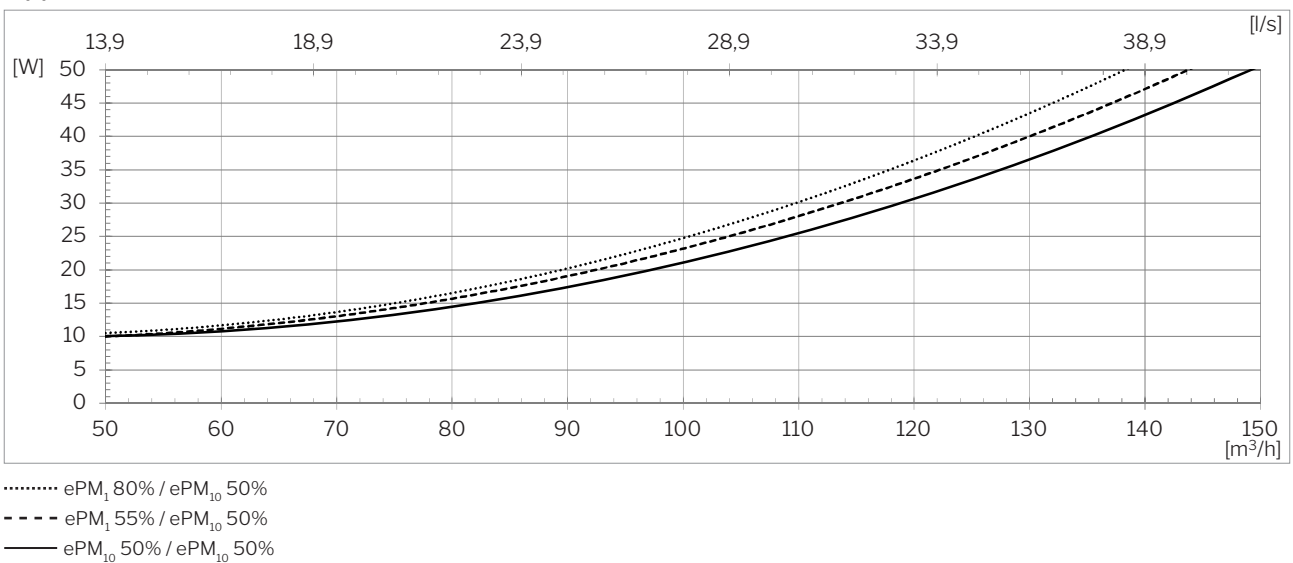

⁷ Lydtrykk L_{pA,eq} er målt i en høyde på 1,2 m med 1 m vannrett avstand til ventilasjonsanlegget.

SFP⁸

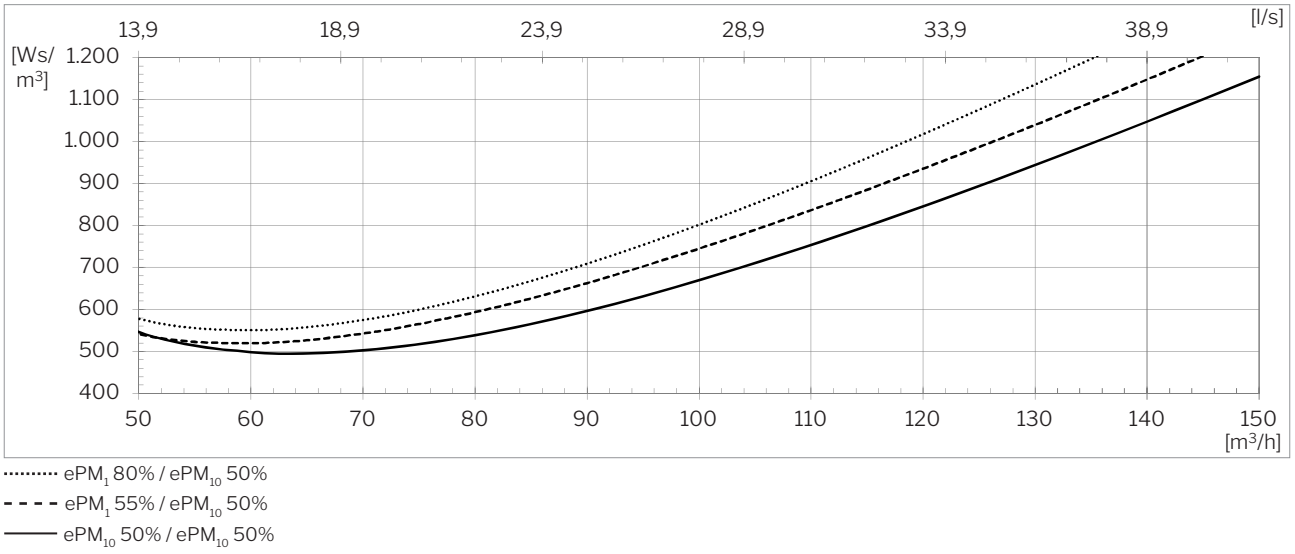

⁸ Ved beregning av SFP er opptatt effekt til drift av vifter tatt med, men ikke til styring, skjermer m.m.

Kastelengde⁹ (0,2 m/s)

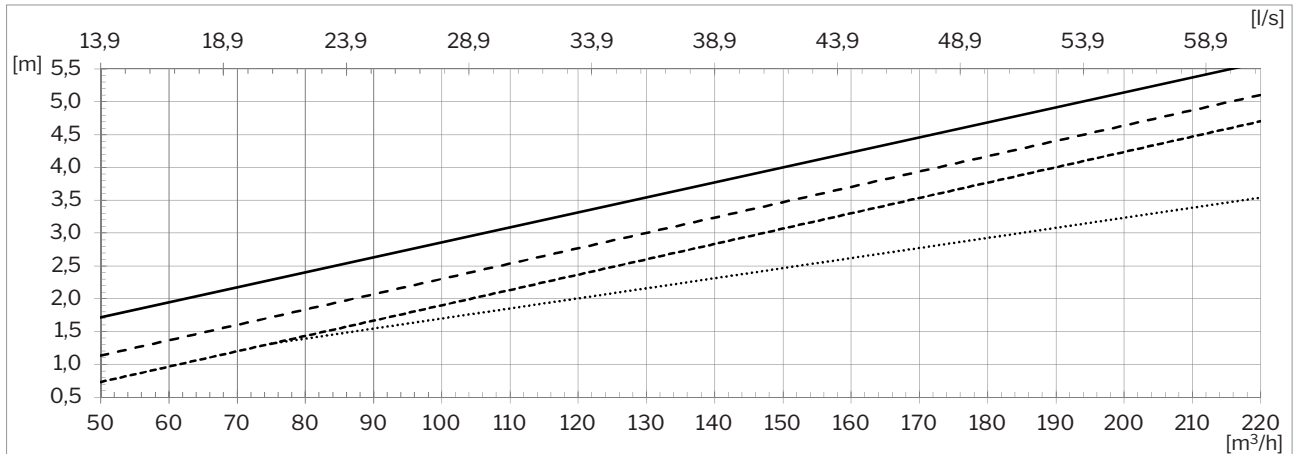

— Liten åpning på tilluftdiffusor, lameller på 30°.
 - - - Liten åpning på tilluftdiffusor, lameller på 45°.

- - - - Stor åpning på tilluftdiffusor, lameller på 45°.
 Stor åpning på tilluftdiffusor, lameller på 60°.

Liten og stor åpning på tilluftdiffusor

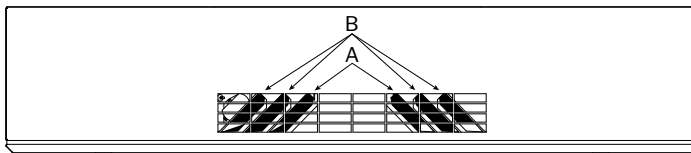

Liten åpning på tilluftdiffusor:
 A er lukket, B er åpnet med x° .

Stor åpning på tilluftdiffusor:
 A og B er åpnet med x° .

Standard innstilling ved leveranse:
 Liten åpning på tilluftdiffusor, lameller på 45°

Kastelengde og spredning, sett ovenfra.

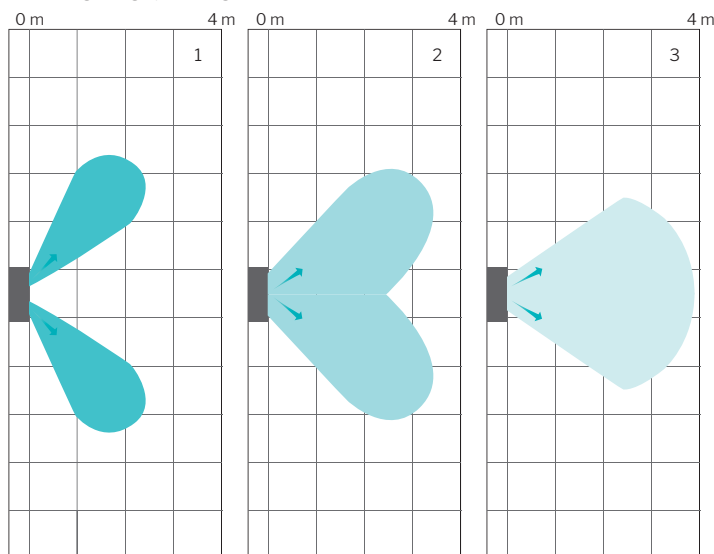

Ventilasjonsanlegget sprer tilluften basert å lamellinnstillingene.

Illustrasjonen viser spredningsmønster og kastelengde ved forskjellige lamellinnstillinger og ved en luftmengde på 147 m³/h:

1. Stor åpning på tilluftdiffusor, lameller på 60°.
2. Liten åpning på tilluftdiffusor, lameller på 45°.
3. Liten åpning på tilluftdiffusor, lameller på 30°.

En endring av luftmengden har også påvirkning av kastelengde.

Kastelengde, sett fra siden.

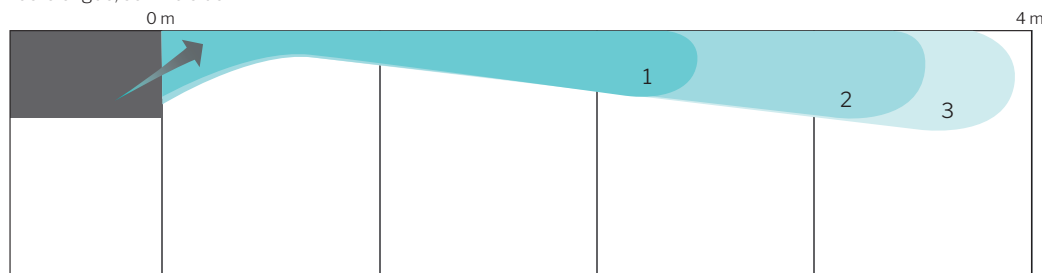

⁹ Kastelengden er målt med 2 °C underkjølt tilluft.

Versjonsoversikt

AM 150 med CC 150 (Komfortkjølemodul (Comfort Cooling Module))

Plassering av avkast og inntak
» Bak (**H**orizontal)

Plassering av tilluft og avtrekk
» I bunnen (**B**ottom)
» Kanalført tilluft (**D**ucted Inlet)
» Kanalført avtrekk (**D**ucted **E**xtract)

Oppheng
» Vegg-/takoppheng

H BB - CC

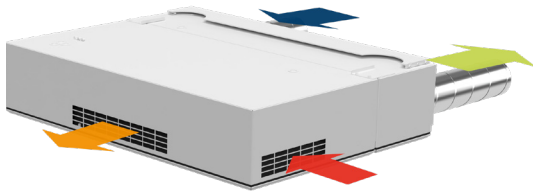

H BDE - CC

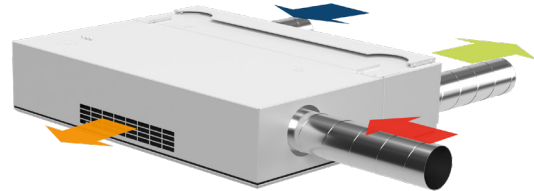

H DIB - CC¹⁰

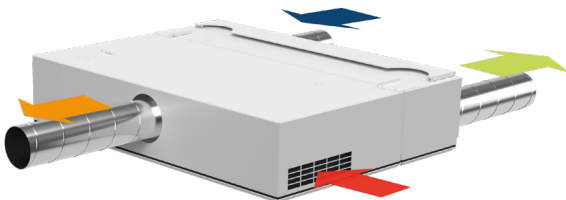

H DIDE - CC¹⁰

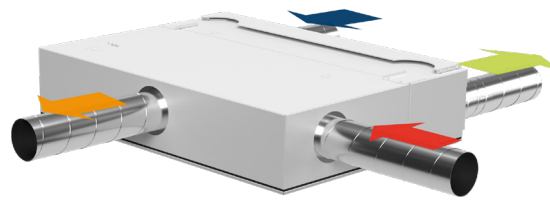

Standard og alternativer

Motstrømsvarmeveksler (PET)	x
Entalpi motstrømsvarmeveksler (Polymermembran)	o
Kombinasjons-motstrømsvarmeveksler (Polymermembran)	o
Motordrevet bypass	x
Motordrevet stengesjeld (tilluft)	x
Motordrevet stengesjeld (avtrekk)	x
Elektrisk varmebatteri/VPH ¹¹	•
Kondenspumpe	•
PIR-/bevegelsesføler (veggmontert)	•
PIR-/bevegelsesføler (innebygget)	•
CO ₂ -føler (veggmontert)	•
CO ₂ -føler (innebygget)	•
TVOC-føler (innebygget)	•
CO ₂ -/TVOC-føler (innebygget)	•
Hygrostat (veggmontert)	o
Energimåler	•
Tilluftsfilter ePM ₁₀ 50%	•

Tilluftsfilter ePM ₁ 55%	•
Tilluftsfilter ePM ₁ 80%	o
Avtrekksfilter ePM ₁₀ 50%	x
Lysdiode (indikasjon av driftstilstand)	x
Komfortkjølemodul	•
Vegg-/takoppheng	•
Takramme	•
Trykkbryter for betjening	•
Betjeningspanel Viva	•
Betjeningspanel Orbit	•
Airmaster Airlinq® Online	•
Airlinq® Online API	•
Airlinq® BMS	•
LON®-modul	o
KNX®-modul	o
MODBUS® RTU RS485-modul	•
BACnet™ MS/TP-modul	•
BACnet™ /IP-modul	•

X : Standard • : Alternativ o : Spesialvare (ikke lagervare)

¹⁰ Spesialvare

¹¹ Virtuell forvarme (Virtual PreHeat)

Prinsippdiagram

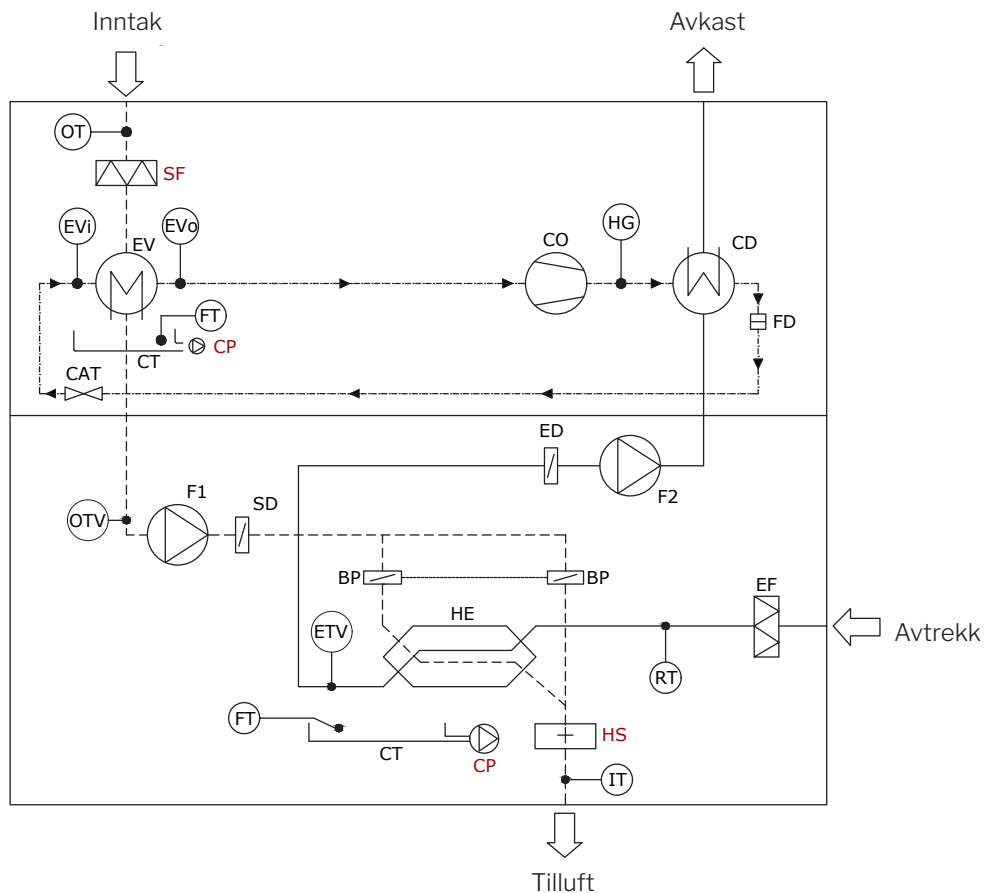

Komponentbetegnelse

BP	Bypasspjeld (motorstyrt)	EV	Fordamper	HS	Elektriske varmebatteri (option)
CAT	Kapillarrør	EVi	Temperaturføler, fordamper inngang	IT	Tilluftstemperaturføler
CD	Kondensator	EVo	Temperaturføler, fordamper utgang	OT	Utetemperaturføler
CO	Kompressor, inverterstyrt	FD	Tørrfilter	OTV	Utetemperaturføler ventilasjon
CP	Kondenspumpe (option)	FT	Flottør	RT	Romtemperaturføler
CT	Kondensbakke	F1	Tilluftsvifte	SD	Stengespjeld (tilluft) (motorstyrt)
ED	Avkastspjeld (motorstyrt)	F2	Avtrekksvifte	SF	Tilluftsfilter (option)
EF	Avtrekksfilter	HE	Motstrømsvarmeveksler		
ETV	Avkasttemperaturføler ventilasjon	HG	Temperaturføler, Hotgas		