

Datablad AM 150



Tekniske data	Filterklasse	30 dB(A)	35 dB(A)	Boost
Maksimal kapasitet ¹	ePM ₁₀ 50%	115 m ³ /h	147 m ³ /h	216 m ³ /h
	ePM ₁ 55%	90 m ³ /h	126 m ³ /h	197 m ³ /h
	ePM ₁ 80%	85 m ³ /h	115 m ³ /h	180 m ³ /h
Kastelengde (0,2 m/s) ²	ePM ₁₀ 50%	2,6 m	3,4 m	4,6 m
	ePM ₁ 55%	2,1 m	2,8 m	4,2 m
	ePM ₁ 80%	1,9 m	2,6 m	3,8 m
Tilluftsfilter	ePM ₁₀ 50%, ePM ₁ 55% eller ePM ₁ 80%			
Avtreksfilter	ePM ₁₀ 50%			
Dimensjoner (BxHxD)	1170 x 261 x 572 mm			
Vekt, komplett standardanlegg	53 kg			
Vekt, skap	40 kg			
Vekt, bunnplate	13 kg			
Farge, skap	RAL 9010 (hvit)			
Motstrømsvarmeveksler	PET (Polyetylentereftalat)			
Energiklasse jf. EU-forordning nr. 1254	SEC-Klasse A			
Tetthetsklasse (luftlekkasje) jf. EN1886/EN13141-7	Klasse L1 / Klasse A1			
Tetthetsklasse lukkespjeld jf. EN1751	Klasse 3			
IP-kode	10			
Kanaltilkobling	Ø125 mm			
Kondenspumpe (Kapasitet/løftehøyde ved 5 l/t)	10 l/h / 6 m			
Kondensavløp innvendig/utvendig	Ø4 mm / Ø6 mm			
Forsyningsspenning	220-240V/50Hz, ~1N+PE			
Maks effekt ¹	185 W			
Maks strøm ¹	1,35 A			
Anbefalt sikring	0,59			
Maks. sikring	13 A (1 fase, type B). Når du bruker CC-modulen, er det type C			
Lekkasjestrøm AC/DC	≤ 0,52 mA / ≤ 0,0007 mA			
Anbefalt jordfeilbryter	Type B			
Elektrisk varmebatteri				
Varmeeffekt	500 W	1000 W ³		
Nominell strøm	2,17 A	4,35 A		
Termosikring, manuell resett	100 °C	100 °C		

¹ Alle målinger er utført ved normal drift i en standard innbyggingssituasjon med Airmasters anbefalte veggrist i et testrom med dimensjonene 8,0 m x 10,0 m x 2,5 m, og med en romdempning på 7,5 dB. Ved mindre rom, f.eks. 4,0m x 4,0m x 2,5m, skal det legges til et lydtrykk på 2 dB.

² Kastelengden er målt med 2 °C underkjølt innblåsing med standardinnstilt innblåsingsdiffuser. Innstillingen kan tilpasses, se side 6.

³ Spesialvare.

Kapasitet med ePM₁₀ 50% / ePM₁₀ 50% filtre

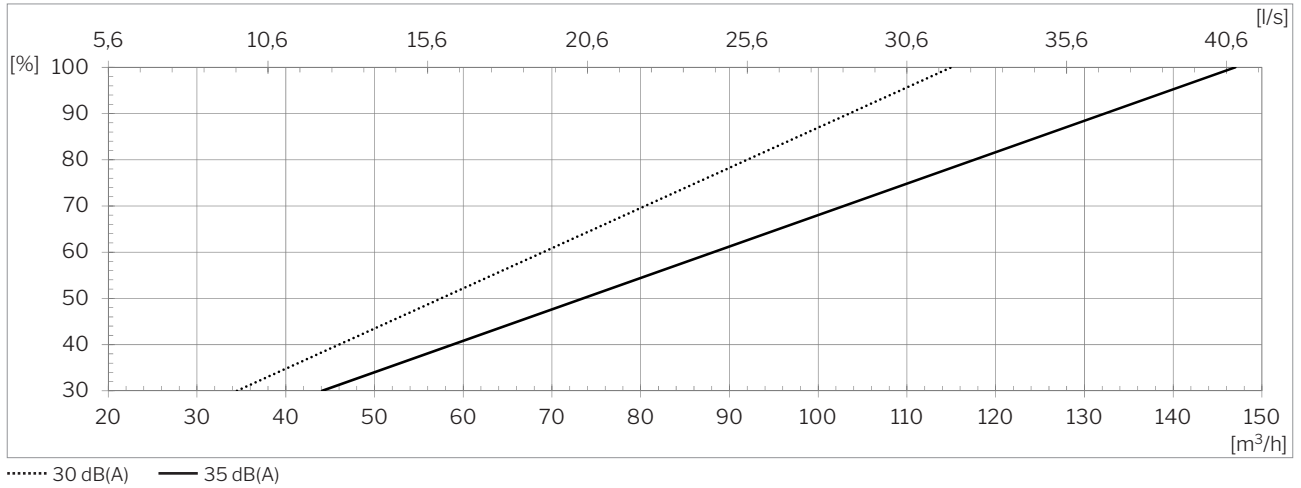

Kapasitet med ePM₁ 55% / ePM₁₀ 50% filtre

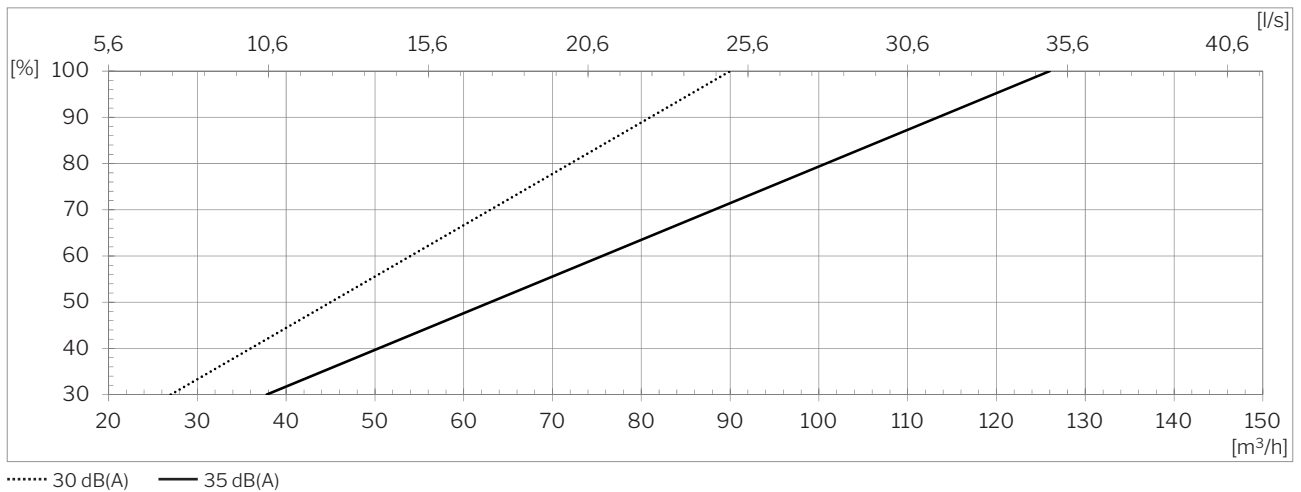

Kapasitet med ePM₁ 80% / ePM₁₀ 50% filtre

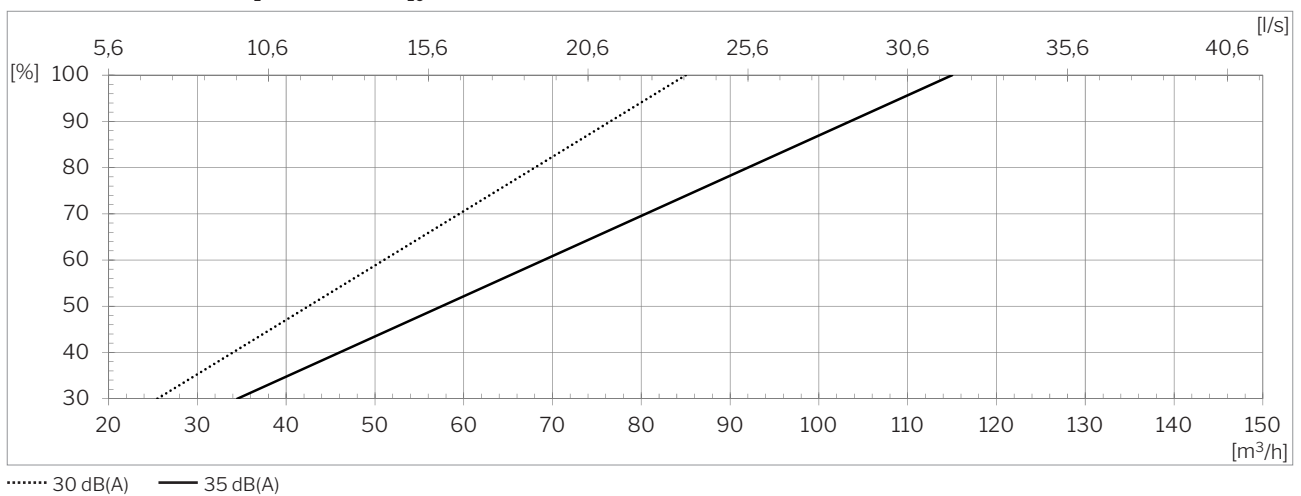

SFP med ePM₁₀ 50% / ePM₁₀ 50% filtre

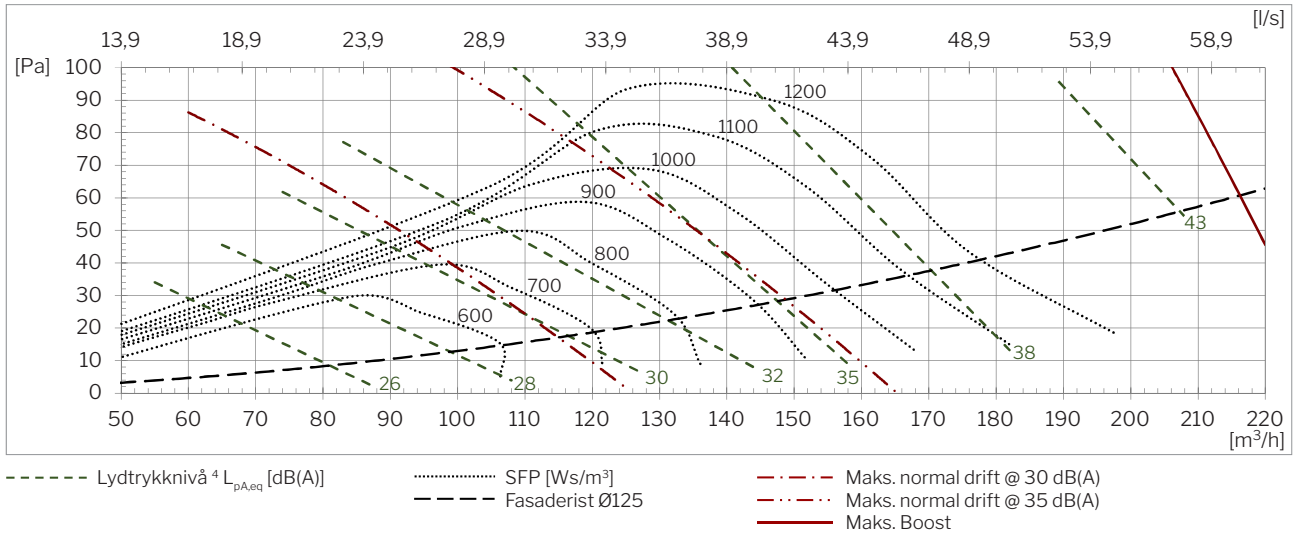

SFP med ePM₁ 55% / ePM₁₀ 50% filtre

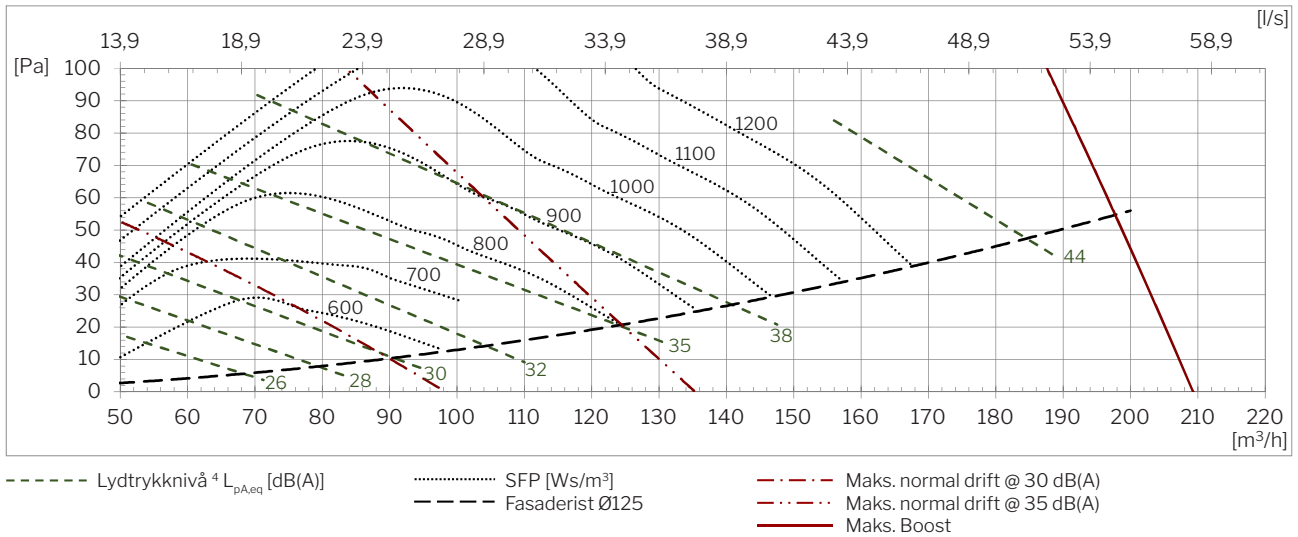

SEL med ePM₁ 80% / ePM₁₀ 50% filtre:

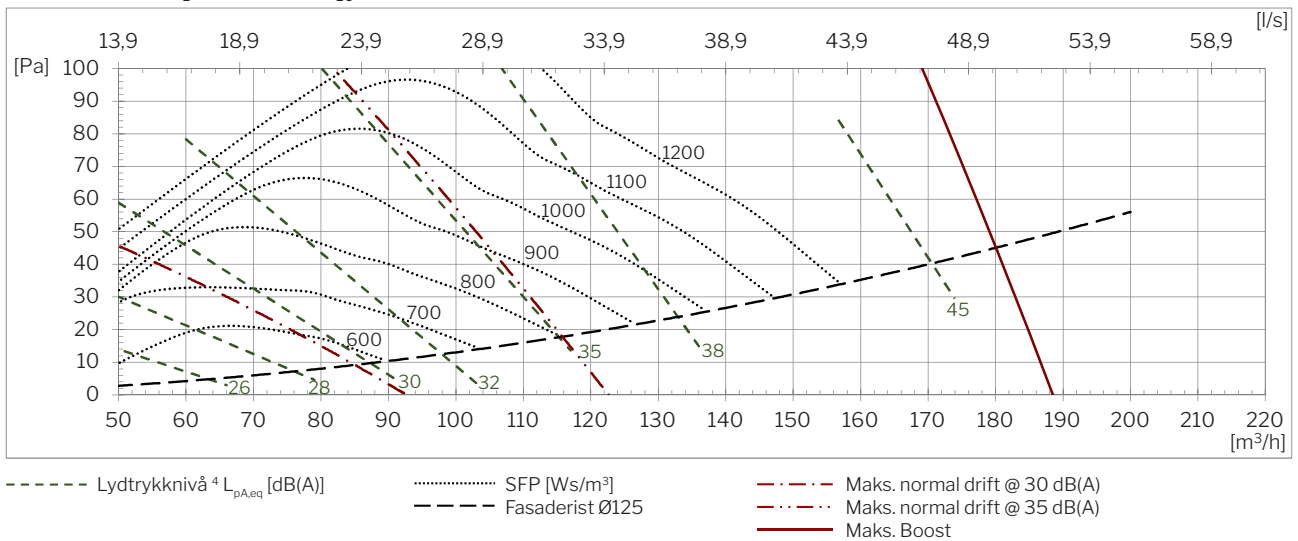

⁴ Lydtrykknivået L_{pA,eq} er målt i en høyde på 1,2 m med 1 m vannrett avstand til ventilasjonsanlegget.

Lydtrykk ⁵ L_{pA,eq} iht. Airmaster referansesituasjon

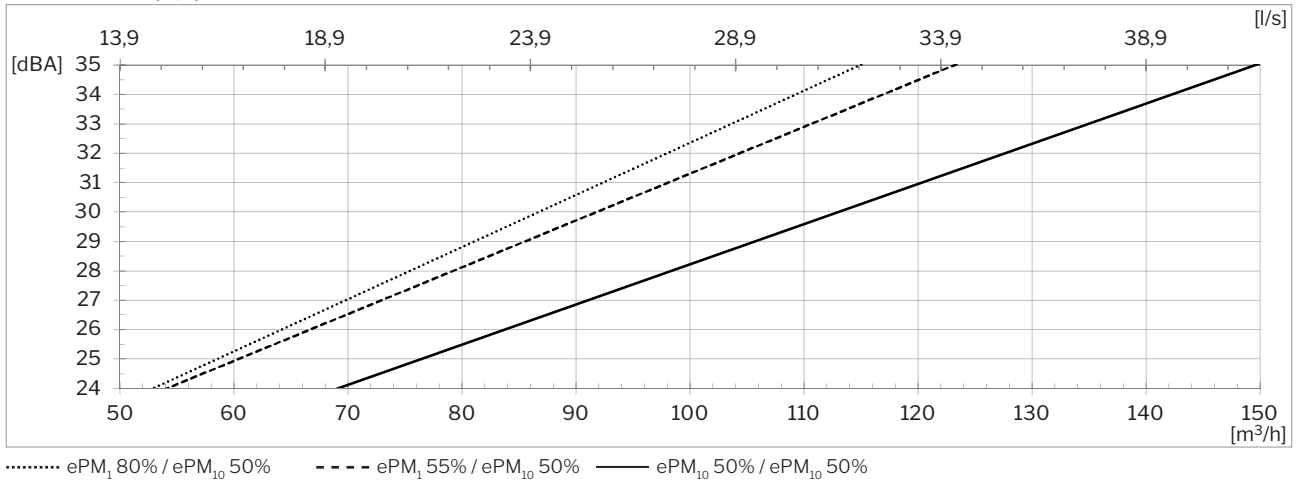

Temperatureffektivitet iht. EN 308

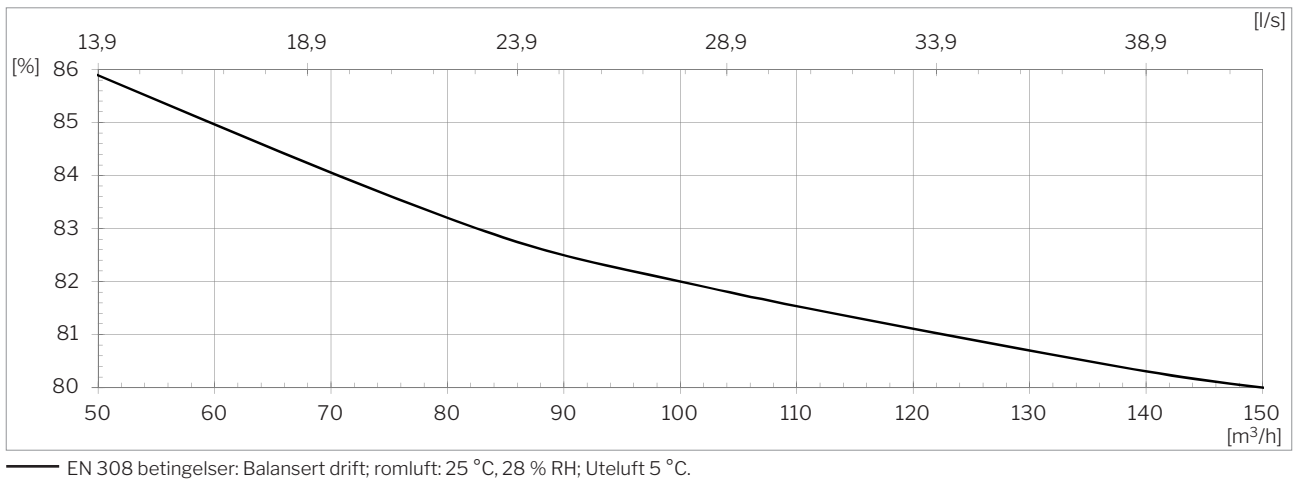

Opptatt effekt

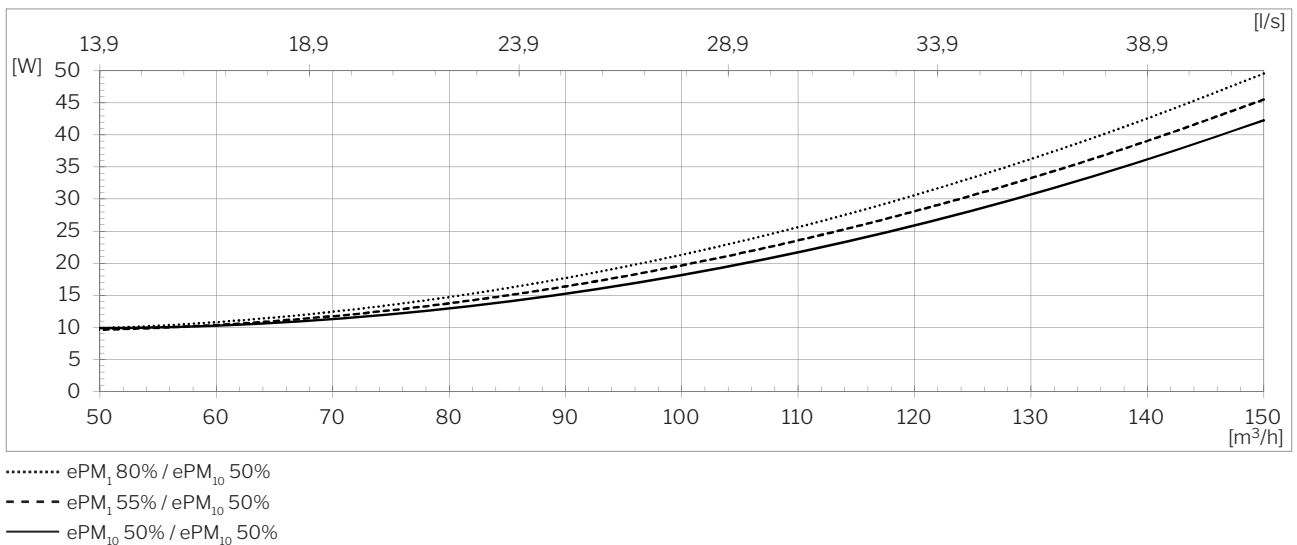

⁵ Lydtrykk L_{pA,eq} er målt i en høyde på 1,2 m med 1 m vannrett avstand til ventilasjonsanlegget.

SFP⁶

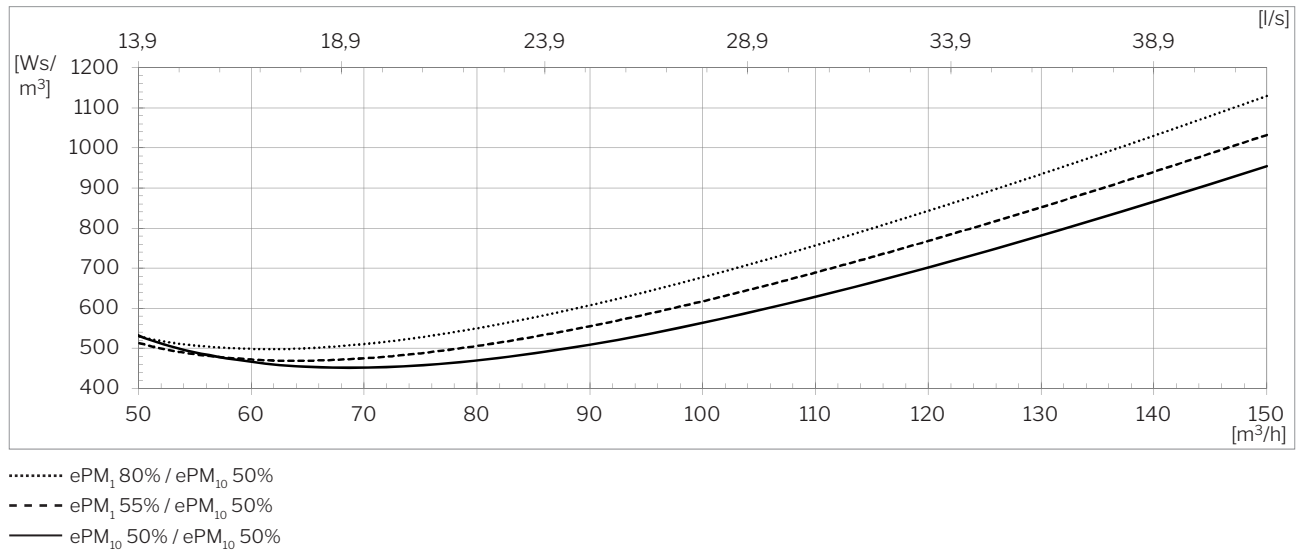

⁶ Ved beregning av SFP er opptatt effekt til drift av vifter tatt med, men ikke til styring, skjermer m.m.

Kastelengde⁷ (0,2 m/s)

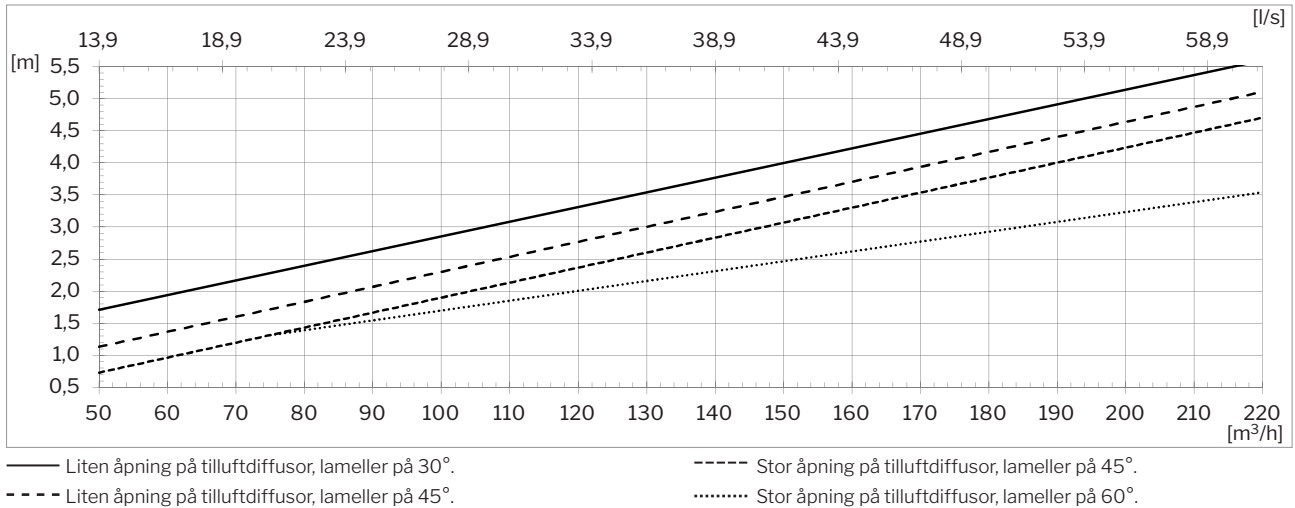

Liten og stor åpning på tilluftdiffusor

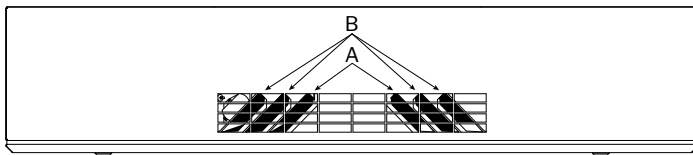

Liten åpning på tilluftdiffusor:
A er lukket, B er åpnet med x° .

Stor åpning på tilluftdiffusor:
A og B er åpnet med x° .

Standard innstilling ved leveranse:
Liten åpning på tilluftdiffusor, lameller på 45°

Kastelengde og spredning, sett ovenfra.

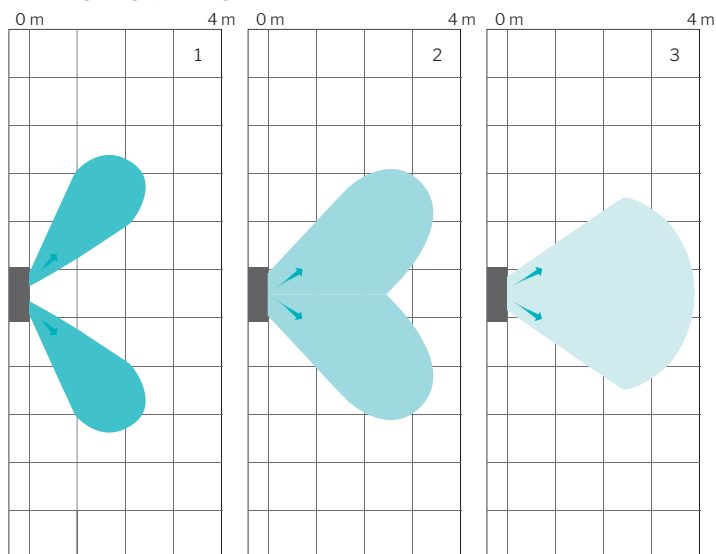

Ventilasjonsanlegget sprer tilluften basert på lamellinnstillingene.

Illustrasjonen viser spredningsmønster og kastelengde ved forskjellige lamellinnstillinger og ved en luftmengde på 147 m³/h:

1. Stor åpning på tilluftdiffusor, lameller på 60°.
2. Liten åpning på tilluftdiffusor, lameller på 45°.
3. Liten åpning på tilluftdiffusor, lameller på 30°.

En endring av luftmengden har også påvirkning av kastelengde.

Kastelengde, sett fra siden.

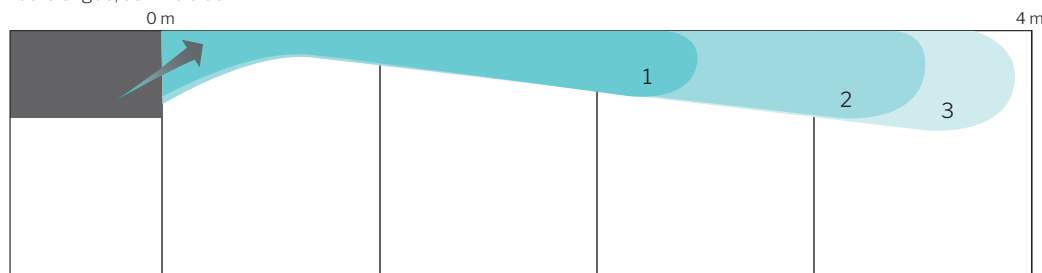

⁷ Kastelengden er målt med 2°C underkjølt tilluft.

Versjonsoversikt AM 150

Plassering av avkast og inntak
» Bak (**H**orizontal)

Plassering av tilluft og avtrekk
» I bunnen (**B**ottom)
» Kanalført tilluft (**D**ucted Inlet)
» Kanalført avtrekk (**D**ucted **E**xtract)

Oppheng
» Vegg-/takopp heng
» Takramme (**C**eiling **F**rame)

H BB

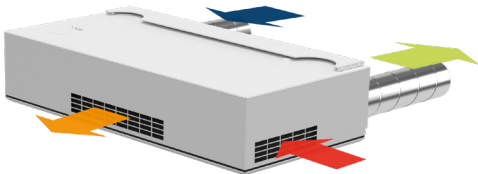

HL BDE - CF ^{8,9}

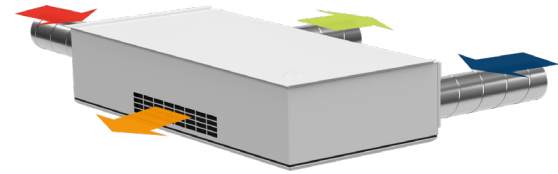

H BDE

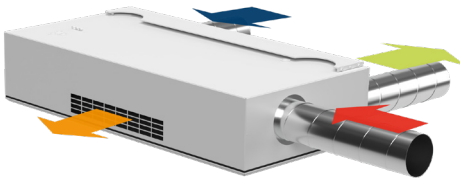

H DIB ⁸

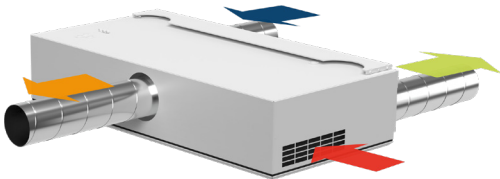

H DIDE ⁸

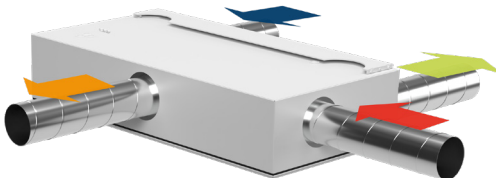

⁸ Spesialvare

⁹ L: Venstre modell

Standard og alternativer

Motstrømsvarmeveksler (PET)	x
Entalpi motstrømsvarmeveksler (Polymermembran)	o
Kombinasjons-motstrømsvarmeveksler (Polymermembran)	o
Motordrevet bypass	x
Motordrevet stengespjeld (tilluft)	x
Motordrevet stengespjeld (avtrekk)	x
Elektrisk varmebatteri/VPH ¹⁰	•
Kondenspumpe	•
PIR-/bevegelsessensor (veggmontert)	•
PIR-/bevegelsessensor (innebygget)	•
CO ₂ -sensor (veggmontert)	•
CO ₂ -sensor (innebygget)	•
TVOC-sensor (innebygget)	•
CO ₂ -/TVOCføler (innebygget)	•
Hygrostat (veggmontert)	o
Energimåler	•
Tilluftsfilter ePM ₁₀ 50%	•

Tilluftsfilter ePM ₁ 55%	•
Tilluftsfilter ePM ₁ 80%	o
Avtrekksfilter ePM ₁₀ 50%	x
Lysdiode (indikasjon av driftstilstand)	x
Komfortkjølemodul	•
Vegg-/takoppheng	•
Takramme	•
Trykkbryter for betjening	•
Betjeningspanel Viva	•
Betjeningspanel Orbit	•
Airmaster Airlinq® Online	•
Airlinq® Online API	•
Airlinq® BMS	•
LON®-modul	o
KNX®-modul	o
MODBUS® RTU RS485-modul	•
BACnet™ MS/TP-modul	•
BACnet™ /IP-modul	•

X : Standard • : Alternativ o : Spesialvare (ikke lagervare)

Prinsippdiagram

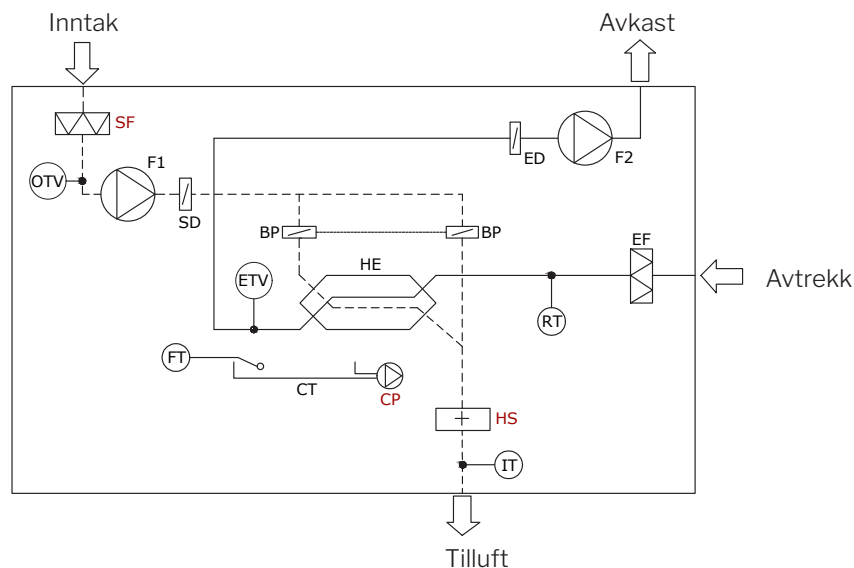

Komponentbetegnelse

BP	Bypasspjeld (motorstyrt)	FT	Flottør	OTV	Utetemperaturføler ventilasjon
CP	Kondenspumpe (option)	F1	Tilluftsvifte	RT	Romtemperaturføler
CT	Kondensbakke	F2	Avtrekksvifte	SD	Stengespjeld (tilluft) (motorstyrt)
ED	Avkastspjeld (motorstyrt)	HE	Motstrømsvarmeveksler	SF	Tilluftsfilter (option)
EF	Avtrekksfilter	HS	Elektriske varmebatteri (option)		
ETV	Avkasttemperaturføler ventilasjon	IT	Tilluftstemperaturføler		

¹⁰ Virtuell forvarme (Virtual PreHeat)