

Tekniske data

	Filterklasse	30 dB(A)	35 dB(A)	Boost
Maksimal kapasitet ^A	ePM ₁₀ 50%	256 m ³ /h	334 m ³ /h	344 m ³ /h
	ePM ₁ 55%	251 m ³ /h	330 m ³ /h	340 m ³ /h
	ePM ₁ 80%	231 m ³ /h	316 m ³ /h	330 m ³ /h
Kastelengde (0,2 m/s) ^B	ePM ₁₀ 50%	4,5 m	5,6 m	5,8 m
	ePM ₁ 55%	4,5 m	5,6 m	5,8 m
	ePM ₁ 80%	4,1 m	5,4 m	5,6 m
Utendørs driftstemperatur (maks kapasitet)	-15 °C – 40 °C			
Tilluftfilter	ePM ₁₀ 50%, ePM ₁ 55% eller ePM ₁ 80%			
Avtreksfilter	ePM ₁₀ 50%			
Dimensjoner (BxHxD)	2055 x 358 x 1100 mm			
Vekt: komplett standardanlegg ekskl. paneler / paneler	232 kg / 6 kg			
Vekt: skap inkl. den midtre stålplaten	190 kg			
Vekt: bunnplater (3 stk.) / stålplater (2 stk.)	24 kg / 18 kg			
Farge: skap / paneler og bunnplate	RAL 9005 (dyp sort) / RAL 9010 (ren hvit)			
Motstrømsvarmeveksler	Aluminium			
Tetthetsklasse (luftlekkasje) jf. EN 1886 / EN 13141-7	Klasse L2 / A1			
Tetthetsklasse lukkesjeld jf. EN 1751	Klasse 3			
IP-kode	10			
Kanaltilkobling	Ø200 mm			
Kondenspumper: kapasitet / løftehøyde ved 5 l/h	10 l/h / 6 m			
Kondensavløp: innvendig/utvendig	Ø6 mm / Ø9 mm			
Forsyningsspenning	220-240V/50Hz, ~1N+PE			
Maksimal effekt (inkludert varmepumpe)	2560 W			
Maksimal strøm (inkludert varmepumpe)	11,2 A			
Effektfaktor (inkludert varmepumpe)	0,92			
Maks sikring	16 A, 1 fase, type C			
Løkkasjestrøm AC / DC	6 mA / 0,04 mA			
Anbefalt jordfeilbryter	Type B			

^A Alle målinger er utført ved normal drift i en standard innbyggingssituasjon i et testrom med dimensjonene 8,0 m x 10,0 m x 2,5 m, og med en romdemping på 8 dB(A).

^B Kastelengden er målt med 3-5 °C underkjølt innblåsing i et testrom med dimensjonene 8,0 m x 10,0 m x 2,5 m.

Elektrisk varmebatteri

	Varmebatteri 1	Varmebatteri 2
Varmeeffekt	1150 W	1150 W
Nominell strøm	5 A	5 A
Termosikring, manuell resett	100°C	100°C

Oppvarming og kjøling

Varmeeffekt ventilasjon, 7 °C (utetemperatur) ^C	4000 W
Varmeeffekt resirkulering, 7 °C (utetemperatur) ^C	3000 W
Kjøleffekt ventilasjon, 35 °C (utetemperatur) ^C	1800 W
Kjøleffekt resirkulering, 35 °C (utetemperatur) ^C	1230 W
Varmeeffekt resirkulering, -15 °C (utetemperatur)	2300 W
COP (varme) resirkulering	3,7
EER (kjøl) resirkulering	3,0
SCOP & SEER	Vennligst se vedlegg A
Materiale (varmepumpe): rør / lameller	Kobber / Aluminium
Kjølemiddel / GWP ^D	R290 / 0,02
Fylling	330 g

^C jf. DS/EN 308 og DS/EN 14825.

^D Jf. (EU) 2024/573.

Kapasitet ved 30 dB(A) lydtrykknivå^A

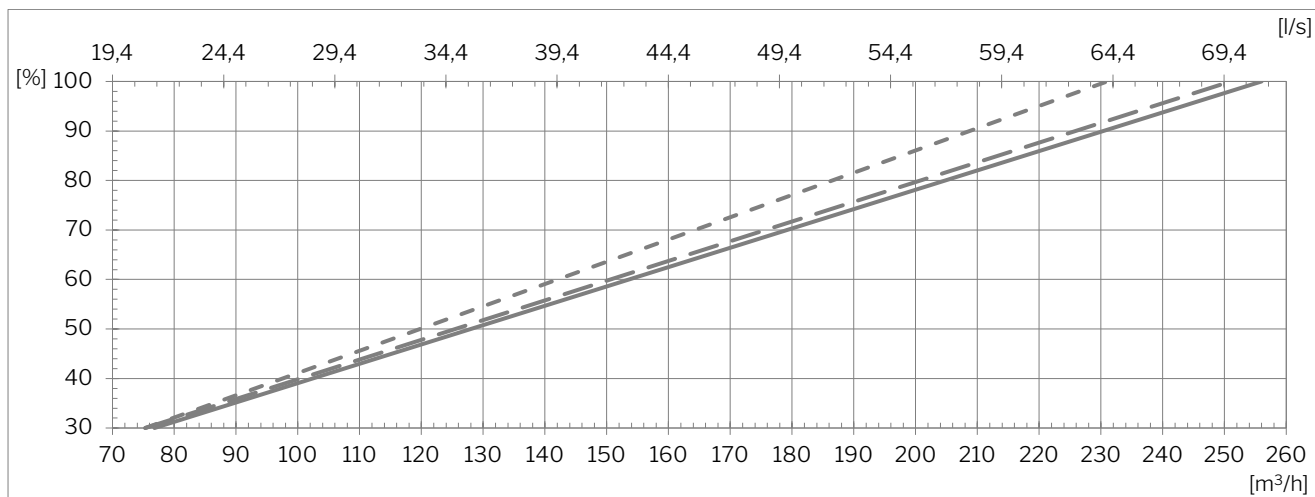

— Tilluftsfilter ePM₁₀ 50% + avtrekksfilter ePM₁₀ 50%

--- Tilluftsfilter ePM₁ 55% + avtrekksfilter ePM₁₀ 50%

--- Tilluftsfilter ePM₁ 80% + avtrekksfilter ePM₁₀ 50%

Kapasitet ved 35 dB(A) lydtrykknivå^A

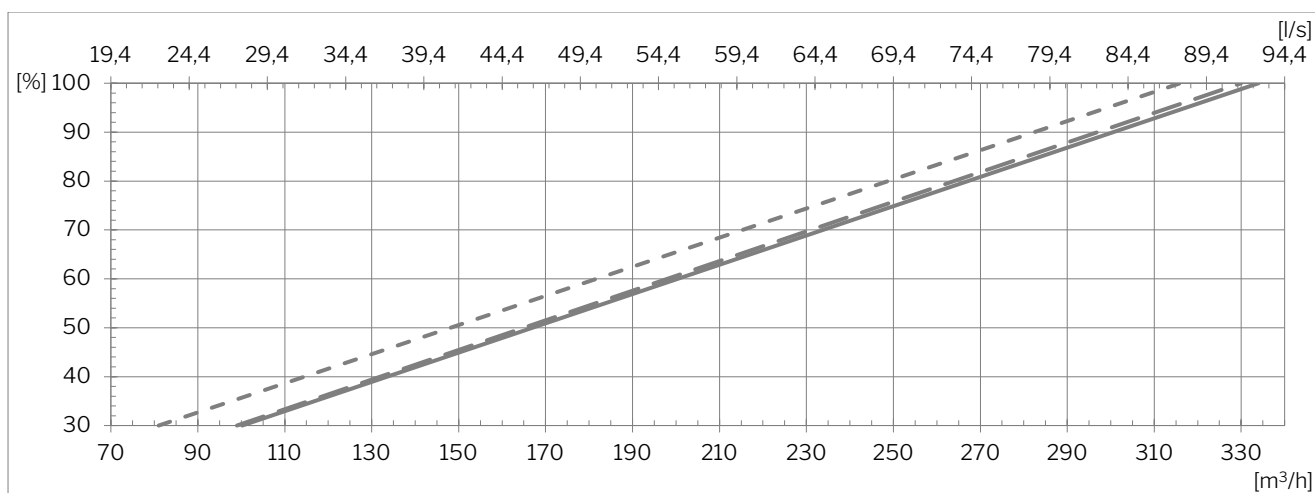

— Tilluftsfilter ePM₁₀ 50% + avtrekksfilter ePM₁₀ 50%

--- Tilluftsfilter ePM₁ 55% + avtrekksfilter ePM₁₀ 50%

--- Tilluftsfilter ePM₁ 80% + avtrekksfilter ePM₁₀ 50%

SPF med tilluftsfilter ePM₁₀ 50% + avtrekksfilter ePM₁₀ 50%

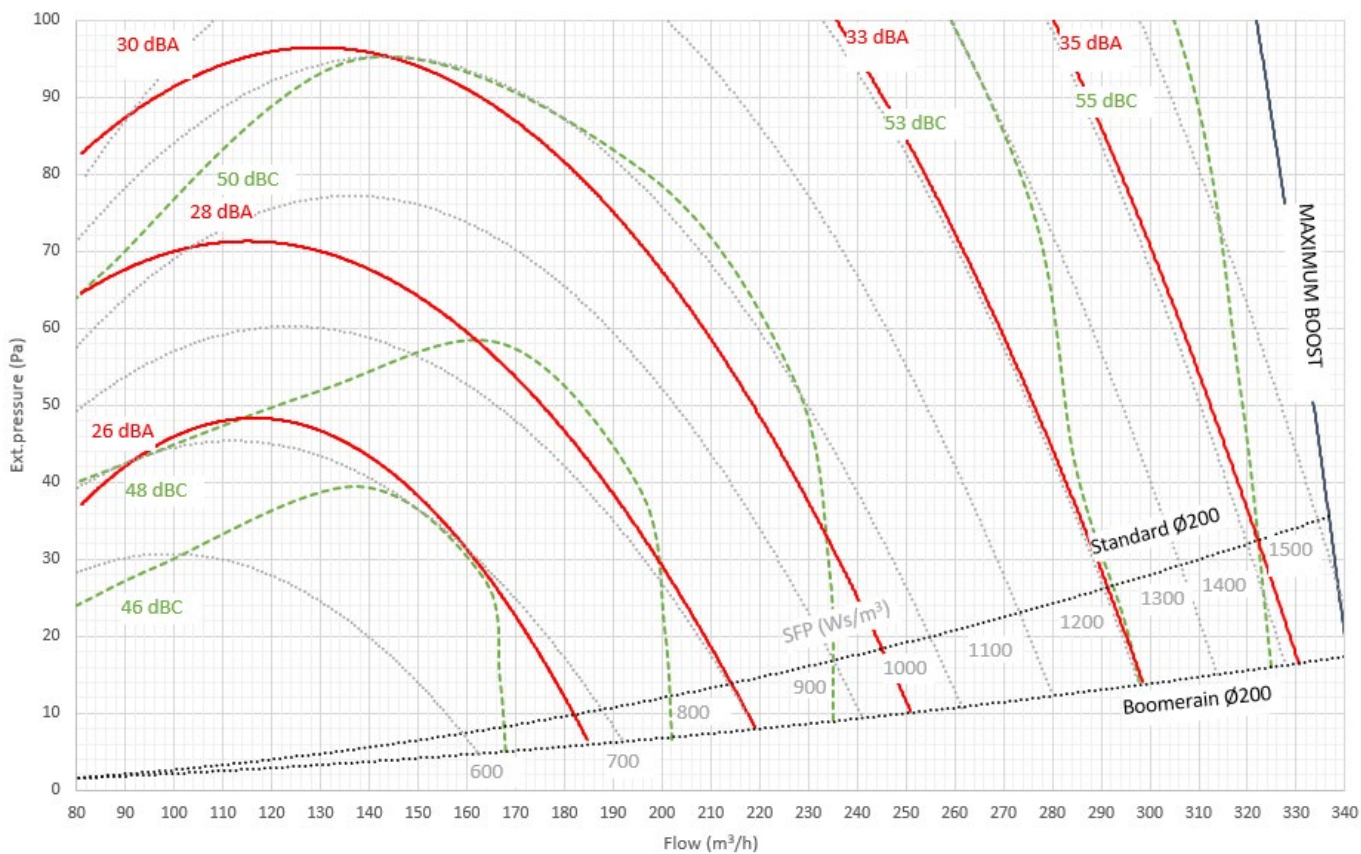

SFP med tilluftsfilter ePM₁ 55% + avtrekksfilter ePM₁₀ 50%

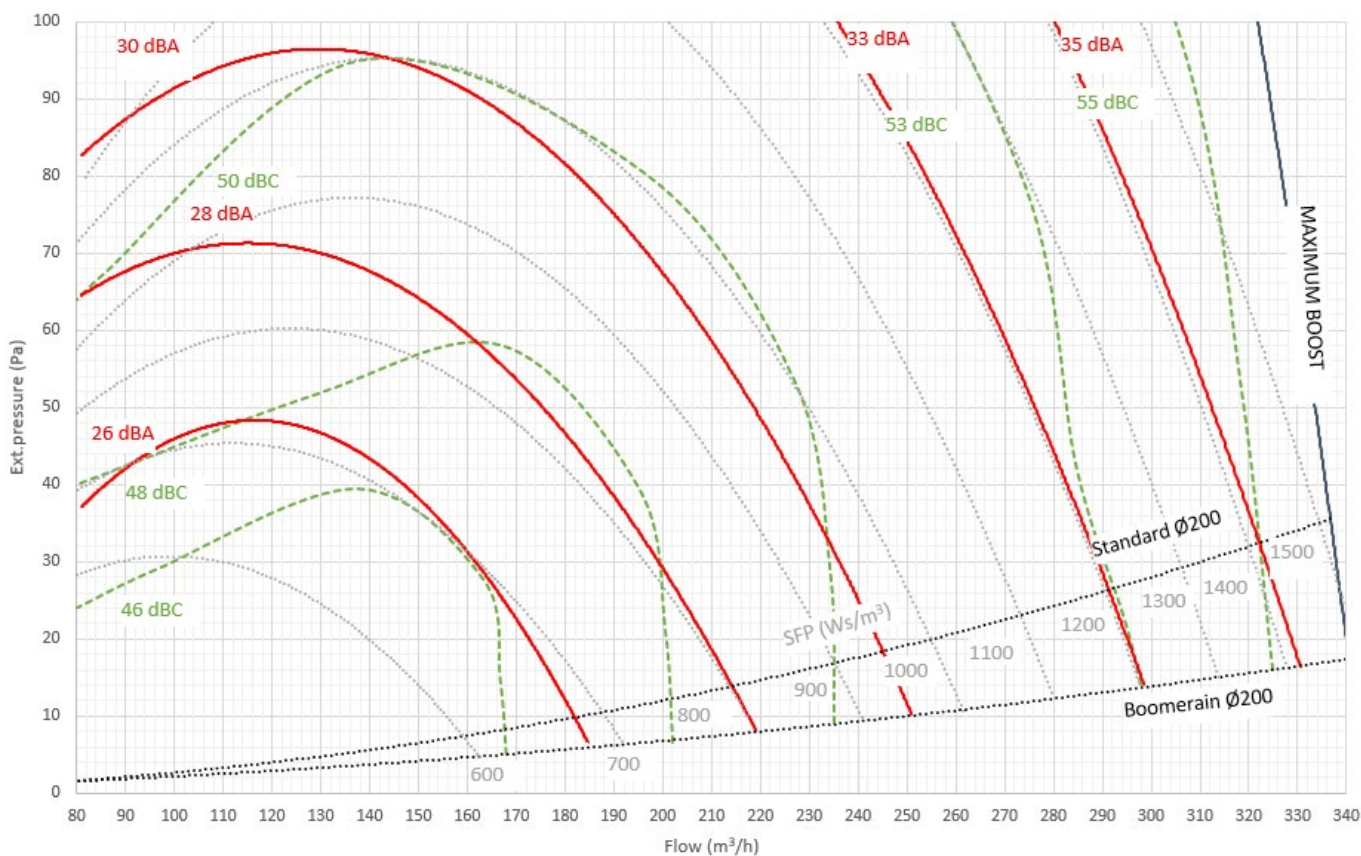

SFP med tilluftsfilter ePM₁ 80% + avtrekksfilter ePM₁₀ 50%

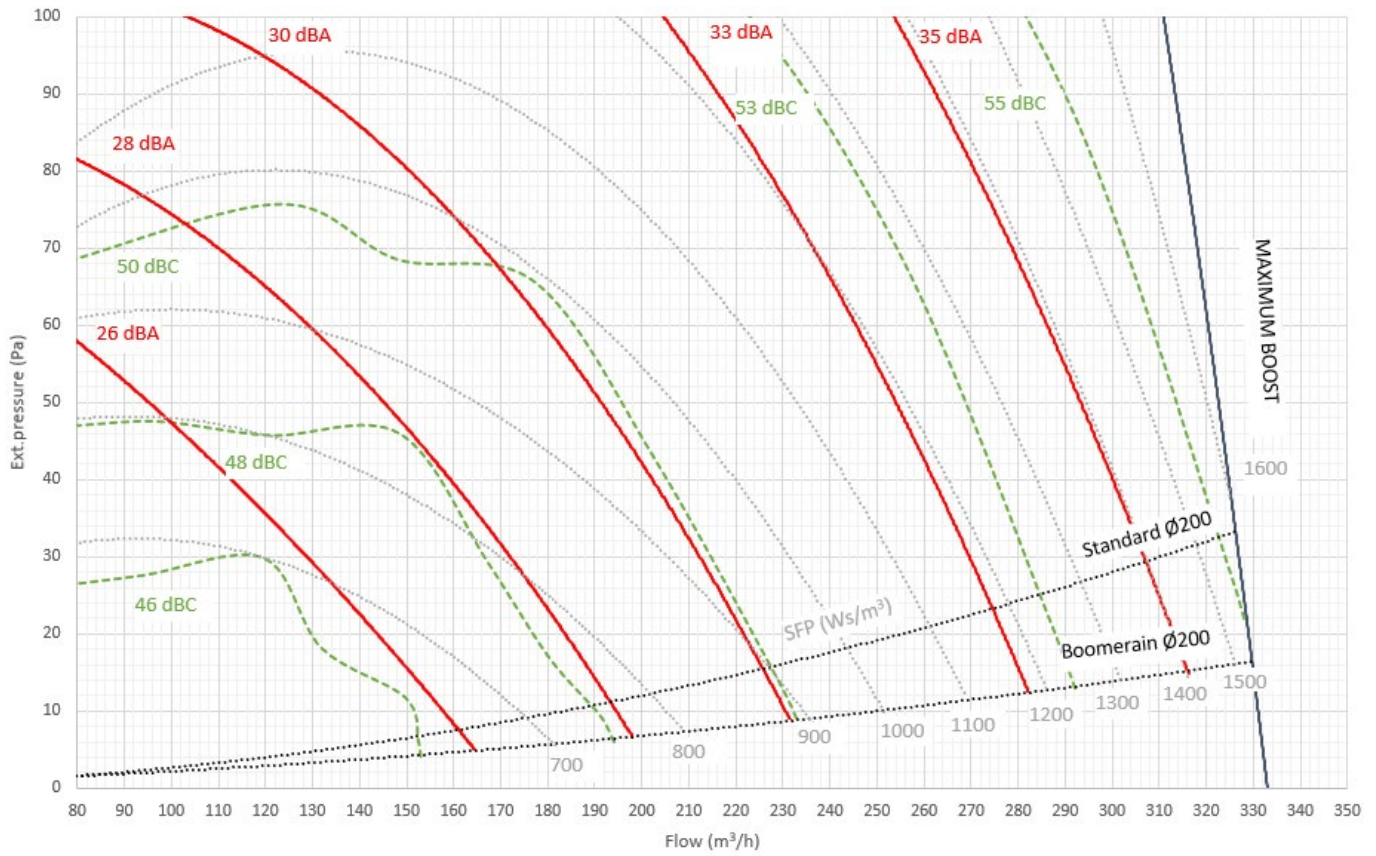

A-veid lydtrykknivå L_{pA} iht. Airmaster referansesituasjon^E

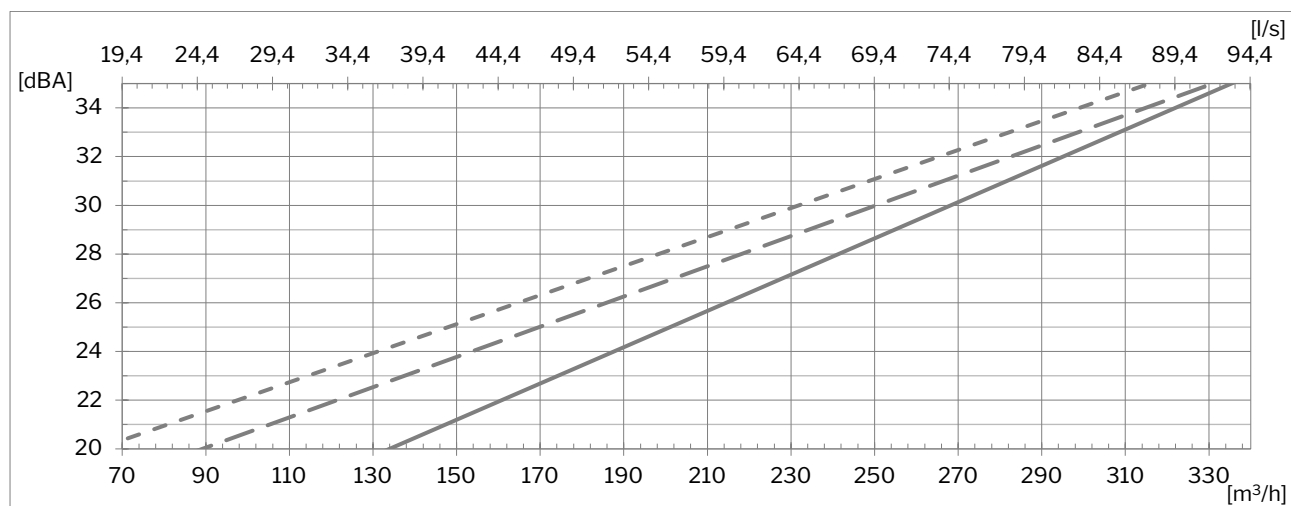

— Tilluftsfilter ePM₁₀ 50% + avtrekksfilter ePM₁₀ 50%

---- Tilluftsfilter ePM₁ 55% + avtrekksfilter ePM₁₀ 50%

--- Tilluftsfilter ePM₁ 80% + avtrekksfilter ePM₁₀ 50%

Temperatureffektivitet iht. EN 308

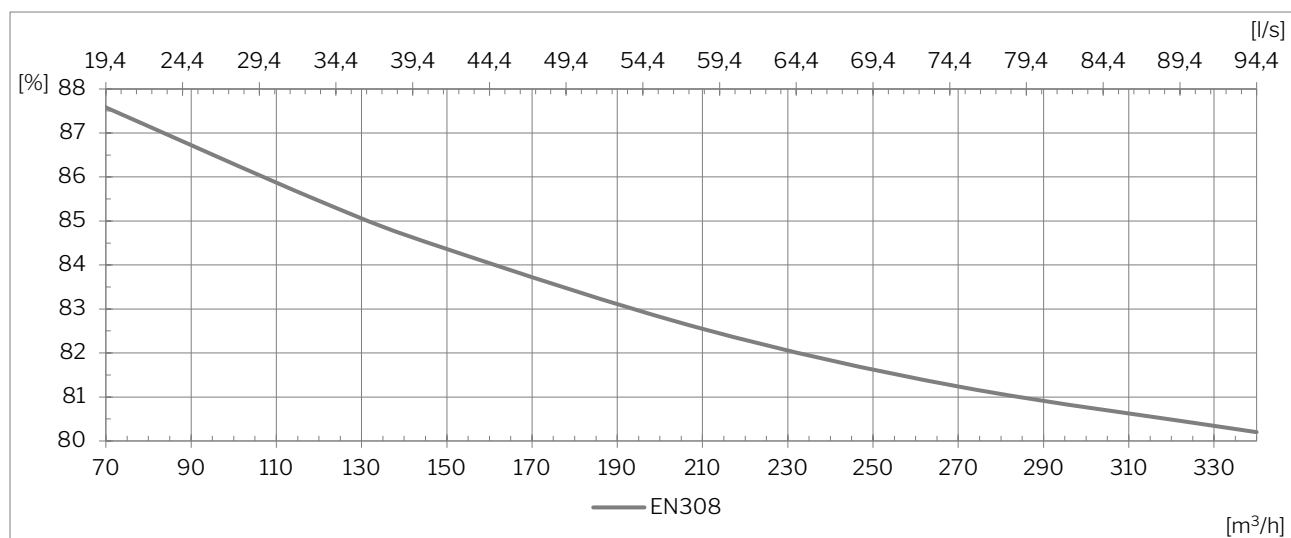

^E Lydtrykknivået er målt i en høyde på 1,2 m med 1 m vannrett avstand til ventilasjonsanlegget.

Opptatt effekt

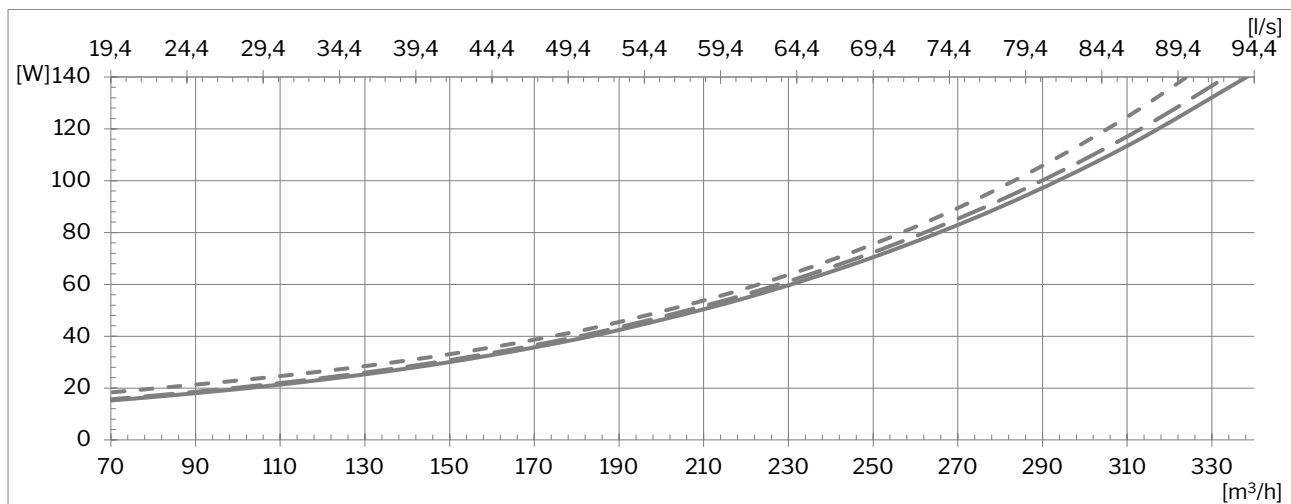

— Tilluftsfilter ePM₁₀ 50% + avtrekksfilter ePM₁₀ 50%

--- Tilluftsfilter ePM₁ 55% + avtrekksfilter ePM₁₀ 50%

- - - Tilluftsfilter ePM₁ 80% + avtrekksfilter ePM₁₀ 50%

SFP^F

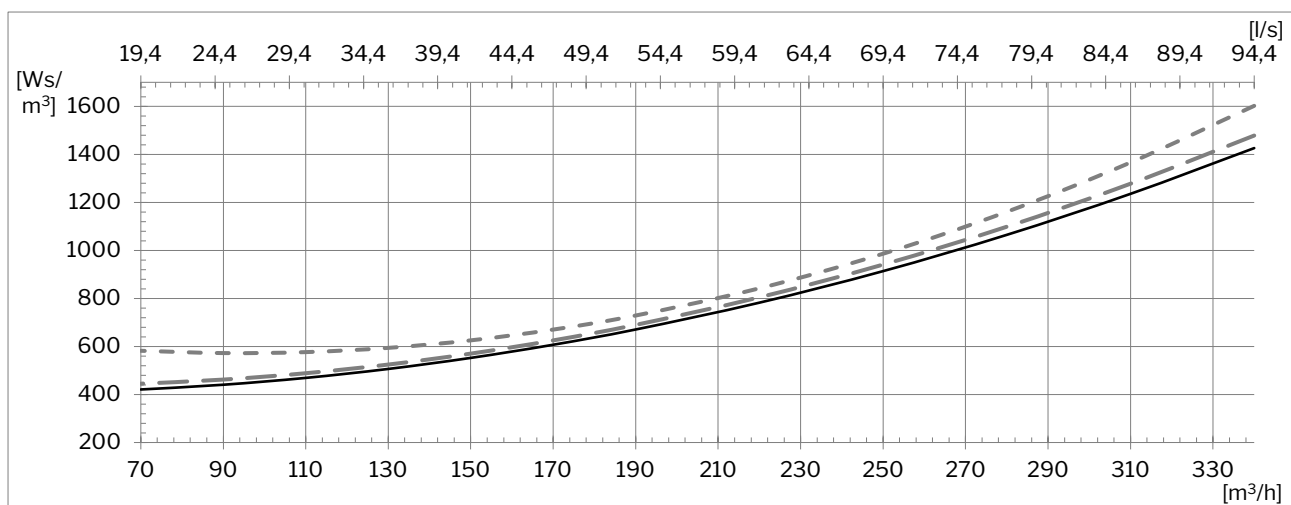

— Tilluftsfilter ePM₁₀ 50% + avtrekksfilter ePM₁₀ 50%

--- Tilluftsfilter ePM₁ 55% + avtrekksfilter ePM₁₀ 50%

- - - Tilluftsfilter ePM₁ 80% + avtrekksfilter ePM₁₀ 50%

^F Ved beregning av SFP er opptatt effekt til drift av vifter tatt med, men ikke til styring, skjermer m.m.

Kastelengde (0,2 m/s)

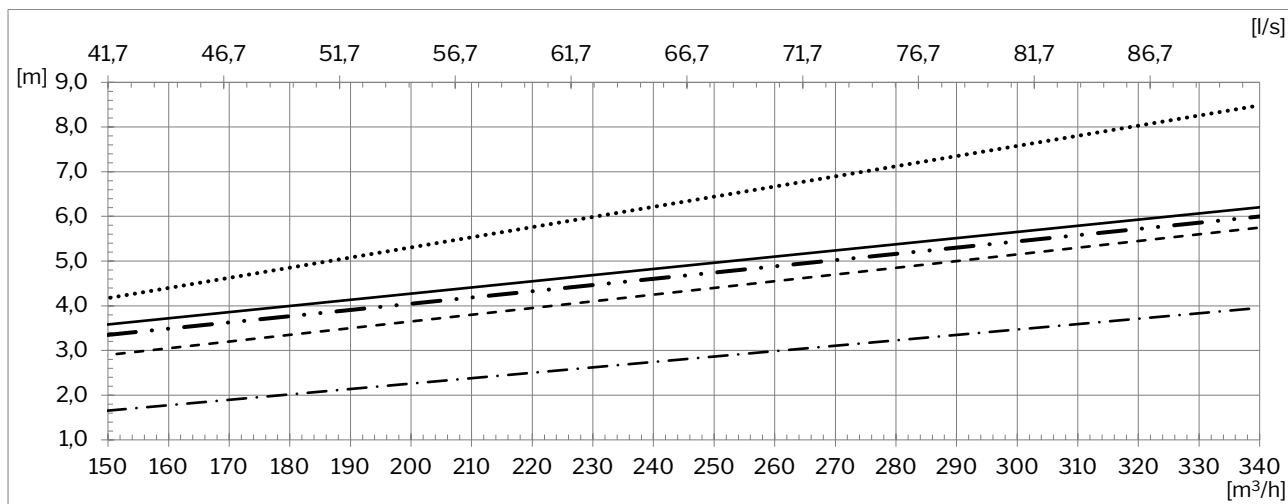

- Redusert. Lameller på 0°/0°
- Lameller på 0°/0°
- - - - - Lameller på 45°/45°. Standard oppsett fra fabrikk
- · - · - Lameller på 60°/60°
- - - - - Asymmetrisk. Lameller på -45°/60°

Redusert
Lameller på 0°/0°

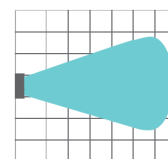

Lameller på 0°/0°

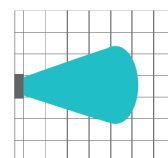

Lameller på 45°/45°
Standard oppsett fra fabrikk

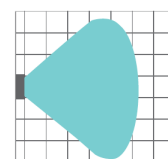

Lameller på 60°/60°

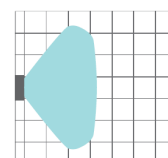

Asymmetrisk
Lameller på -45°/60°

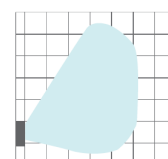

Versjonsoversikt

Avkast og inntak:

H: horizontal (bak)



HH



Innblåsning og avtrekk:

B: bottom (i bunnen)

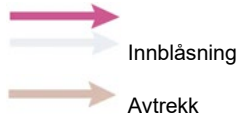

BB



Standard og alternativer

Motstrømsvarmeveksler (Aluminium)	✓	Tilluftsfilter ePM ₁₀ 50%	opt.
Motordrevet bypass	✓	Tilluftsfilter ePM ₁ 55%	opt.
Motordrevet stengespjeld (tilluft)	✓	Tilluftsfilter ePM ₁ 80%	si
Motordrevet stengespjeld (avtrekk)	✓	Avtreksfilter ePM ₁₀ 50%	✓
Elektrisk varmebatteri	✓	Lysdiode (indikasjon av driftstilstand)	✓
Kondenspumpe	✓	Vegg-/takoppheng	✓
Elektronisk fuktsensor (innebygget)	✓	Ekstern tilkoblingsmodul	opt.
Bevegelsessensor (veggmontert)	opt.	Airmaster Airlinq® Online	opt.
Bevegelsessensor (innebygget)	opt.	Airlinq® Online API	opt.
CO ₂ -sensor (veggmontert)	opt.	Bluetooth app	✓
CO ₂ -sensor (innebygget)	✓		
Propansensor (innebygget)	✓		

✓: standard opt.: alternativ si: spesialvare

Prinsippdiagram

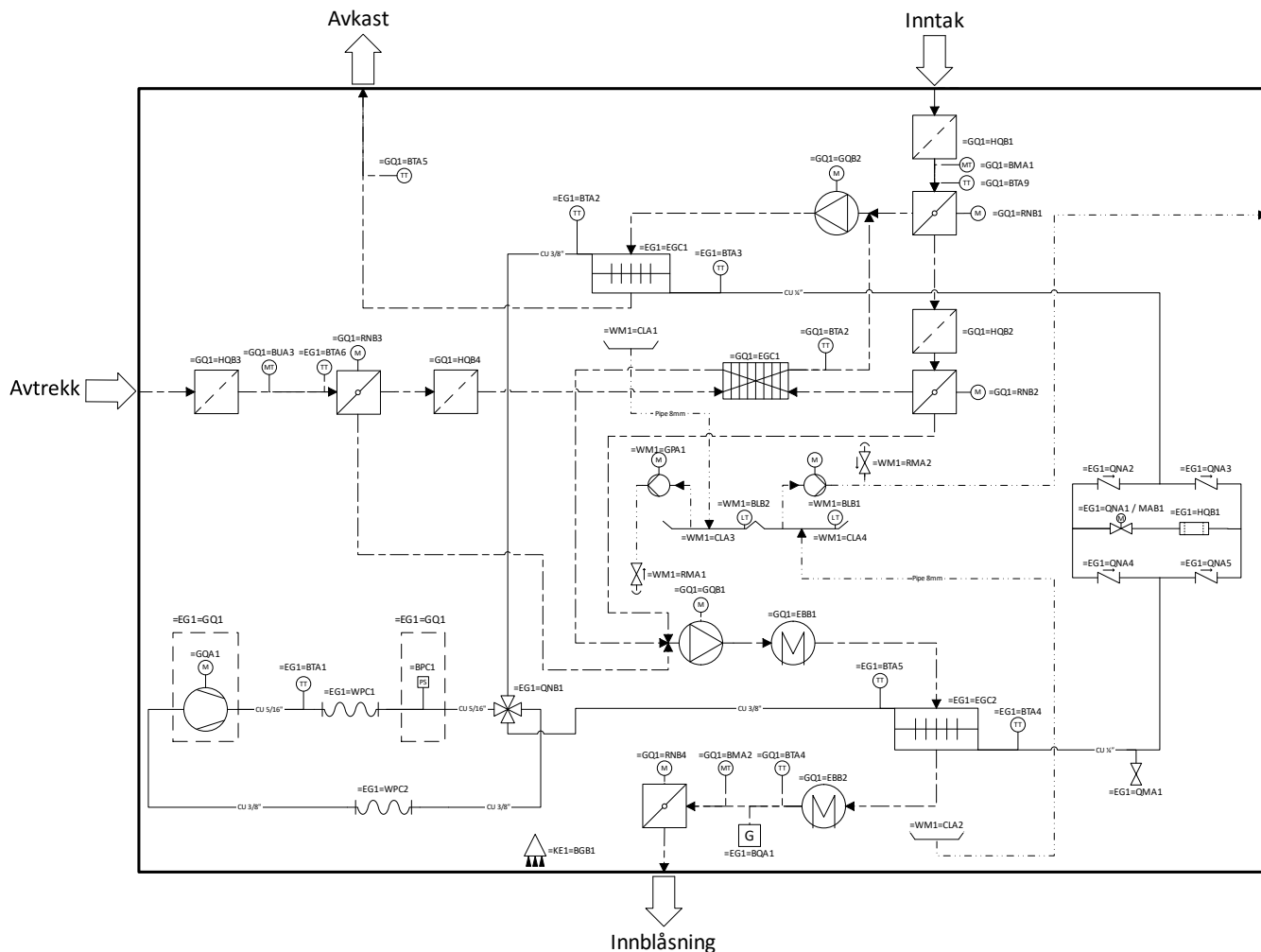

Komponentbetegnelse:

=EG1 Varmepumpesystem
 =EG1=GQ1 Kompressorsystem
 =GQ1 Ventilasjonssystem
 =WM1 Kondenssystem

=BGB PIR
 =BLB Nivåsensor
 =BMA Fuktsensor
 =BPA Trykktransmitter
 =BPC Trykkbryter
 =BQA Propansensor
 =BTA Temperatursensor
 =BUA Fuktsensor/CO₂-sensor

=CLA Kondensbeholder
 =EBB Varmebatteri
 =EGC Varveksler
 =GPA Kondenspumpe
 =GQA Kompressor
 =GQB Vifte
 =HQB Filter

=QMA Påfyllingsventil
 =QNA Ventil
 =QNB 4-veis ventil
 =RNB Spjeld
 =WPC Fleksibel tilkobling