

Datablad AM 500

Tekniske data	Filterklasse	30 dB(A)	33 dB(A)	35 dB(A)
Maksimal kapasitet ¹	ePM ₁₀ 50%	430 m ³ /h	490 m ³ /h	550 m ³ /h
	ePM ₁ 55%	387 m ³ /h	441 m ³ /h	495 m ³ /h
	ePM ₁ 80%	344 m ³ /h	392 m ³ /h	440 m ³ /h
Kastelengde (0,2 m/s) ²	ePM ₁₀ 50%	5,9 m	-	7,5 m
	ePM ₁ 55%	5,4 m	-	6,7 m
	ePM ₁ 80%	4,8 m	-	6,0 m
Tilluftsfilter	ePM ₁₀ 50%, ePM ₁ 55% eller ePM ₁ 80%			
Avtreksfilter	ePM ₁₀ 50%			
Dimensjoner (BxHxD)	1600 x 439 x 779 mm			
Vekt, komplet standardanlegg	108 kg			
Farge, panel / Farge, kabinett	RAL 9010 (hvit)/ RAL 7024 (grå)			
Motstrømsvarmeveksler	Aluminium			
Tetthetsklasse (luftlekkasje) jf. EN1886/EN13141-7	Klasse L2 / A2			
Tetthetsklasse lukkesjeld jf. EN1751	Klasse 3			
IP-kode	10			
Kanaltilkobling	Ø250 mm			
Kondenspumpe (Kapasitet ; Løftehøyde ved 5 l/h)	10 l/h ; 6 m			
Kondensavløp innvendig/utvendig	Ø6 mm / Ø9 mm			
Forsyningsspenning	220-240V/50Hz, ~1N+PE			
Nominell opptatt effekt ¹	132 W			
Nominell strøm ¹	1,1 A			
Effektfaktor	0,58			
Maks sikring	13 A (1 fase, type B). Når du bruker CC-modulen, er det type C			
Lekkasjestrøm AC / DC	≤ 6mA			
Anbefalt jordfeilbryter	Type B			
Elektrisk varmebatteri	Forvarmebatteri	Ettervarmebatteri		
Varmeeffekt	1000 W	630 W		
Nominell strøm	4,4 A	2,6 A		
Termosikring, manuell resett	100 °C	100 °C		
Vannettervarmebatteri				
Nominell varmeeffekt ³	858 W			
Tilkoblingsdimensjon	1/2" (DN 15)			
Materiale, rør/lameller	Kobber/aluminium			
Åpne-/lukketid motorventil	60 s			
Maks driftstemperatur	90 °C			
Maks driftstryk	5 bar			

¹ Alle målinger er utført ved normal drift i en standard innbyggingssituasjon med Airmasters anbefalte fasaderiste, Airmaster Boomerain® Ø250.

² Kastelengden er målt ved filterklasse: tilluft ePM₁₀ 50% | avtrekk ePM₁₀ 50%

³ Varmeeffekt ved maksimal kapasitet v. 35 dB(A), tur-/returtemperatur 60/40 °C og en væskestrømning på 53 l/h.

Kapasitet med ePM₁₀ 50% / ePM₁₀ 50% filtre ⁴

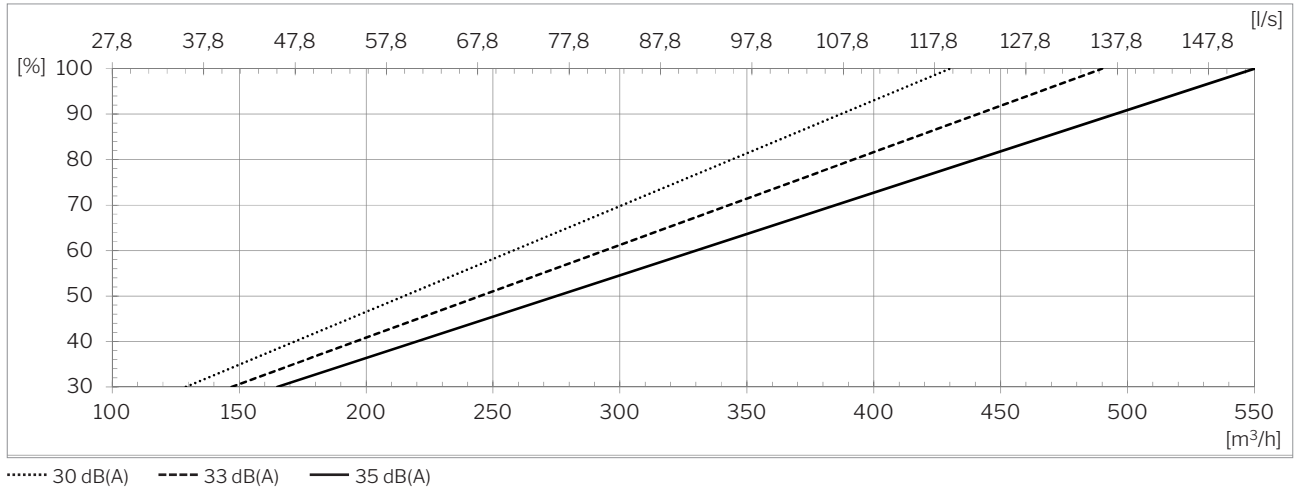

Kapasitet med ePM₁ 55% / ePM₁₀ 50% filtre ⁴

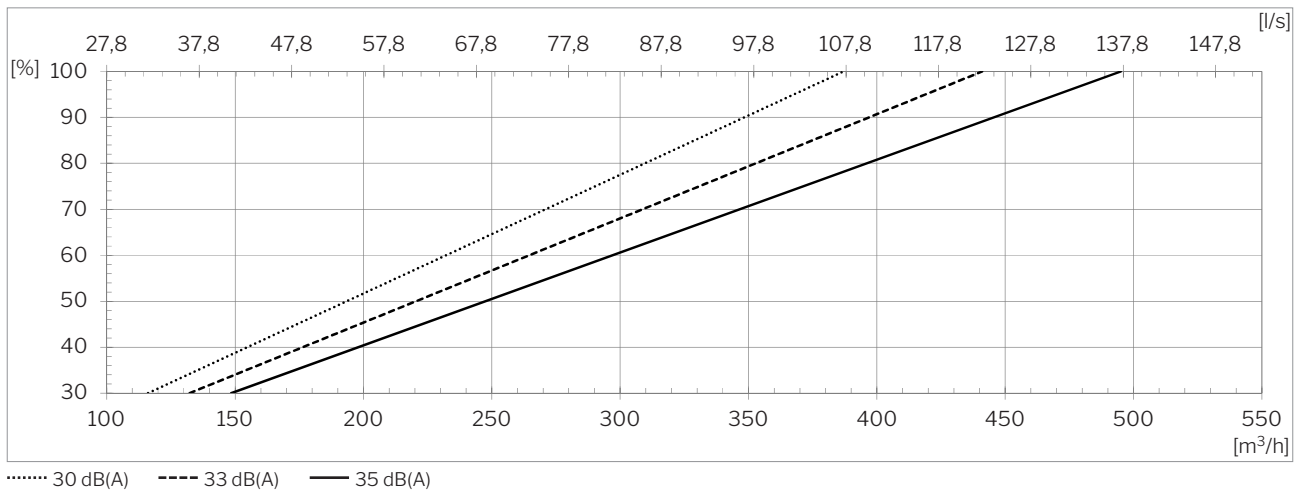

Kapasitet med ePM₁ 80% / ePM₁₀ 50% filtre ⁴

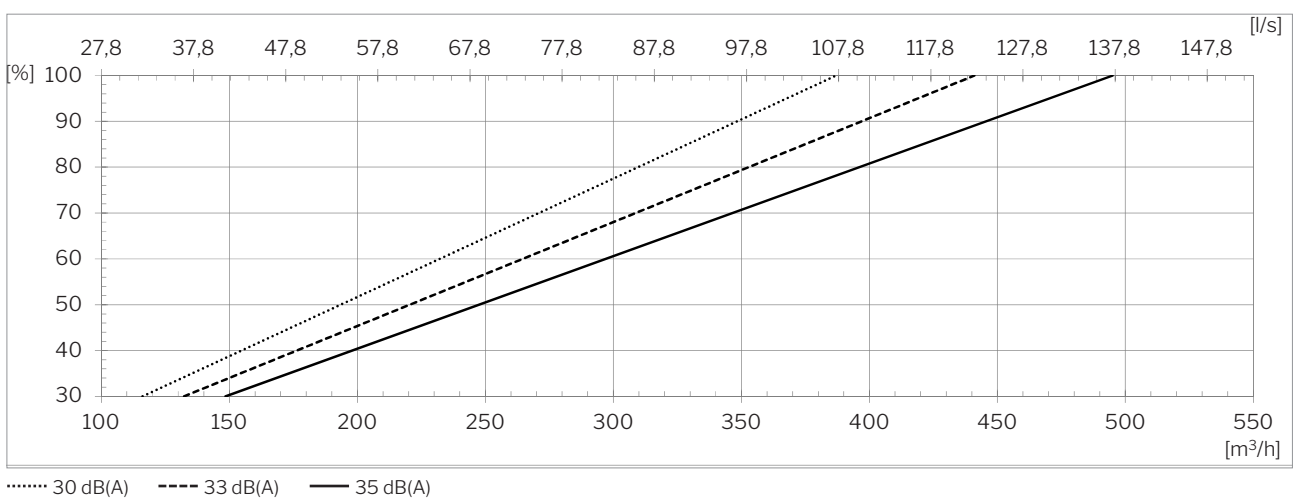

⁴ Alle målinger er utført ved normal drift i en standard innbyggings-situasjon med Airmasters anbefalte fasaderiste, Airmaster Boomerain® Ø250.

Lydtrykk ^{5,6} $L_{pA,eq}$ iht. Airmaster referansesituasjon

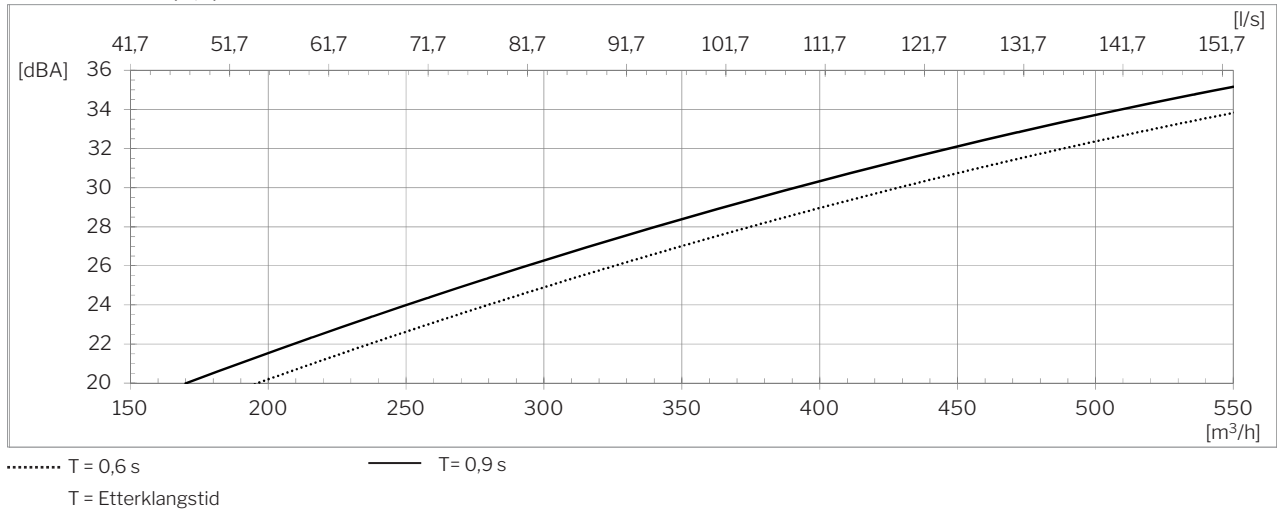

Temperatureffektivitet iht. EN 308

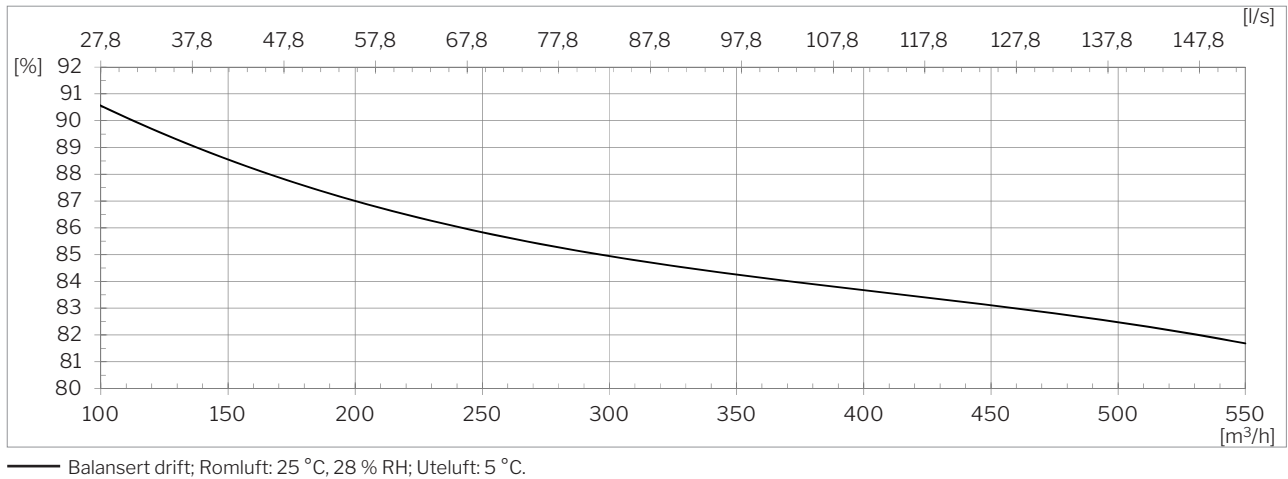

Opptatt effekt ⁶

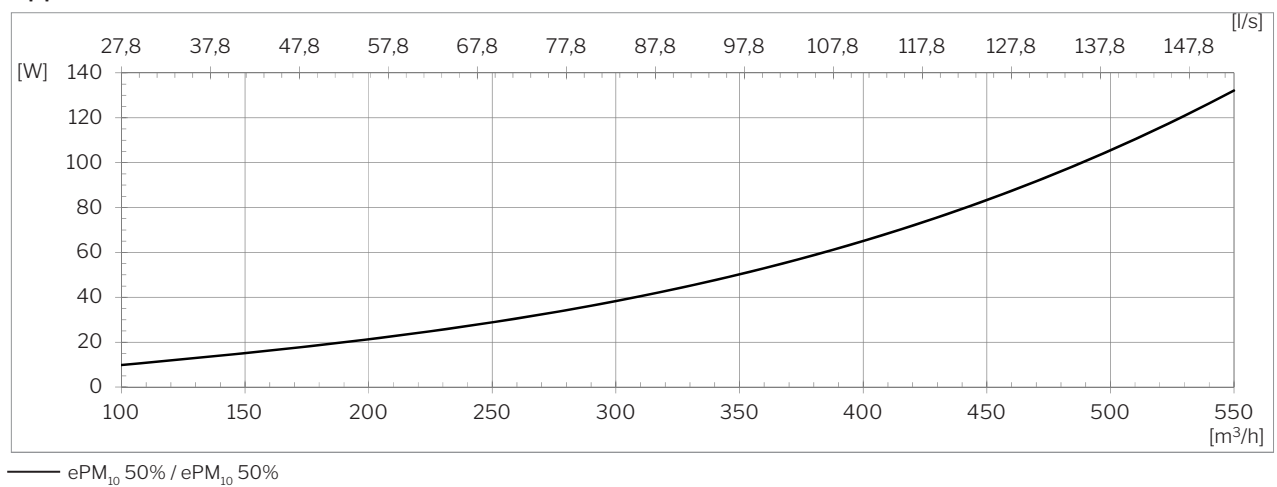

⁵ Lydtrykk $L_{pA,eq}$ er målt ved 1,2 m høyde med 1 m vannrett avstand fra anlegget i et 200 m³ rom med en etterklangstid på T = 0,6 s, eller tilsvarende ved en romdempning på 7,5 dB.

⁶ Alle målinger er utført ved normal drift i en standard innbyggingsituasjon med Airflows anbefalte fasaderiste, Boomerain® Ø250.

SFP⁷

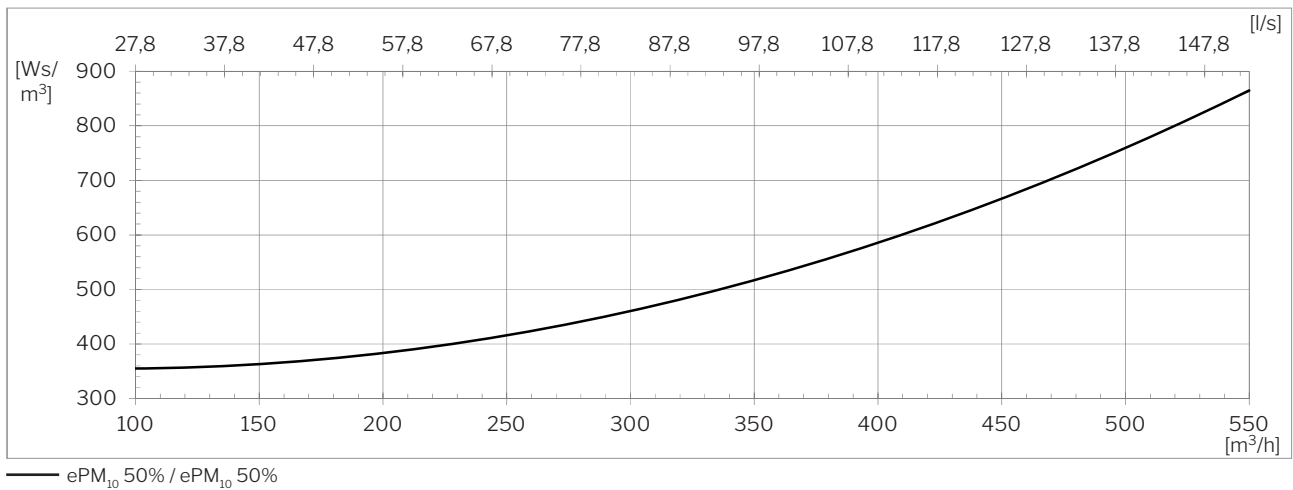

Eksternt trykktap⁷

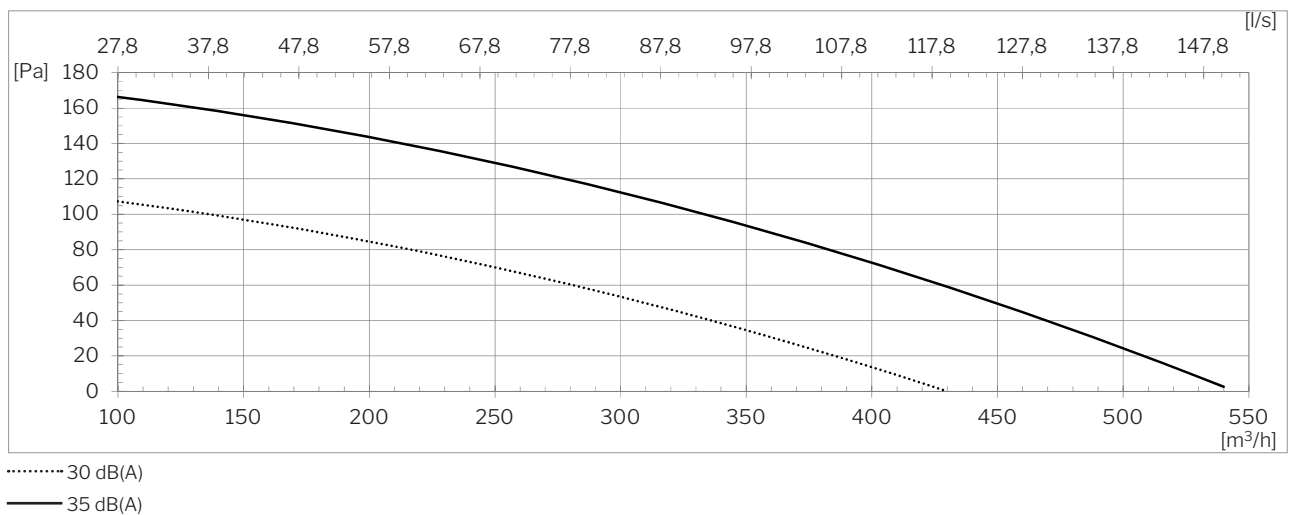

⁷ Alle målinger er utført ved normal drift i en standard innbyggingssituasjon med Airmasters anbefalte fasaderiste, Airmaster Boomerain® Ø250.

AIRMASTER

Kastelengde (0,2 m/s)

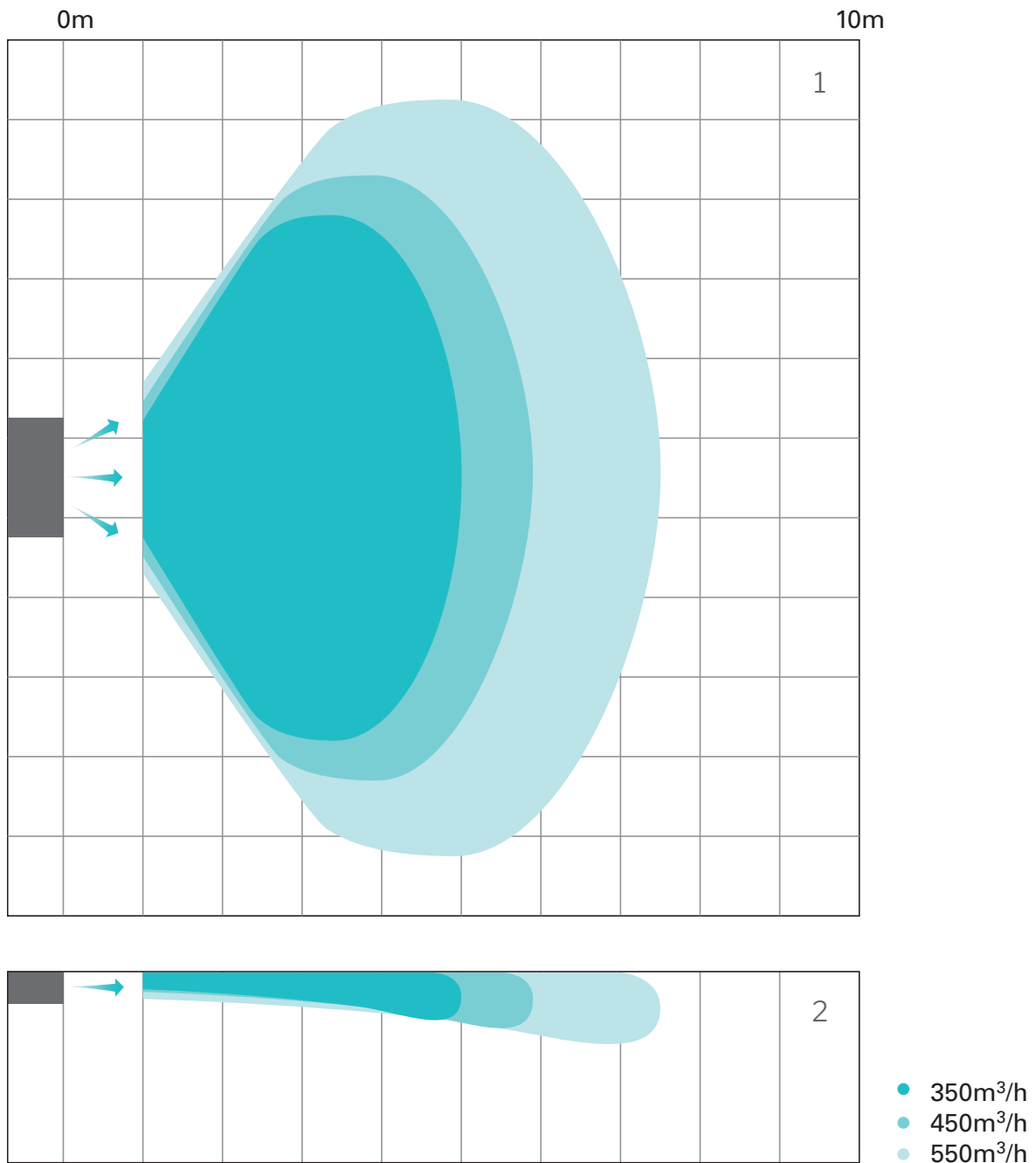

1 Kastelengden, sett ovenfra

2 Kastelengden, sett fra siden

Versjonsoversikt

Avkast og inntak

H: Horisontal
V: Vertikal
HRE: Horisontal - Rektangulær



Avkast



Inntak

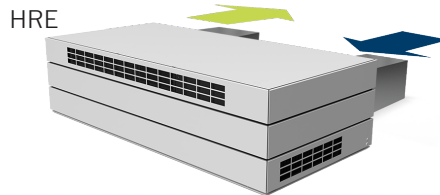
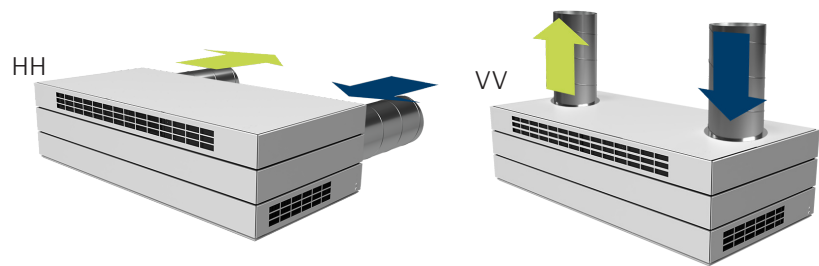

Tilluft og avtrekk

T: Top (i topp)
C: Center (i midten)
B: Bottom (i bunn)
DI: Ducted Inlet
(kanalført tilluft)
DE: Ducted Extract
(kanalført avtrekk)



Tilluft



Avtrekk

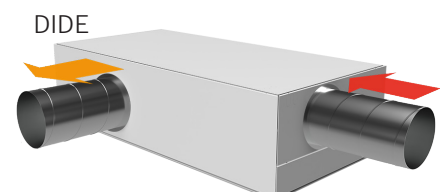
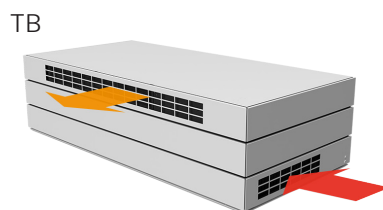

Standard og optioner

Motstrømsvarmeveksler (aluminium)	x
Entalpi motstrømsvarmeveksler (Polymermembran)	o
Kombinations motstrømsvarmeveksler (Polymermembran)	o
Motorisert bypass	x
Motorisert inntaksspjeld	x
Motorisert avtrekksspjeld	x
Kapazitiv return for motorisert spjeld	•
Elektrisk forvarmebatteri	•
Elektrisk ettervarmebatteri	•
Vannettervarmebatteri	•
Kondenspumpe	•
PIR/bevegelsesføler (veggmontert)	•
PIR/bevegelsesføler (innebygd)	•
CO ₂ -føler (veggmontert)	•
CO ₂ -føler (innebygd)	•
TVOC-føler (innebygd)	•
CO ₂ -/TVOC-føler (innebygd)	•
Hygrostat (veggmontert)	o

Energimåler	•
Kjølemodul, CC (kun horisontal)	•
Inntaksfilter ePM ₁₀ 50%	•
Inntaksfilter ePM ₁ 55%	•
Inntaksfilter ePM ₁ 80%	o
Avtrekksfilter ePM ₁₀ 50%	x
Vegg-/takoppheng	•
Takramme	•
Betjeningsdisplay Airlinq® Viva	•
Betjeningsdisplay Airlinq® Orbit	•
Airmaster Airlinq® Online	•
Airlinq® Online API	•
Airlinq® BMS	•
LON® modul	o
KNX® modul	o
MODBUS® RTU RS485 modul	•
BACnet™ MS/TP modul	•
BACnet™ /IP modul	•
Mini B USB (foran på anlegg)	o

X : Standard • : Option o : Spesialvare (ikke lagervare)

Prinsippskisse

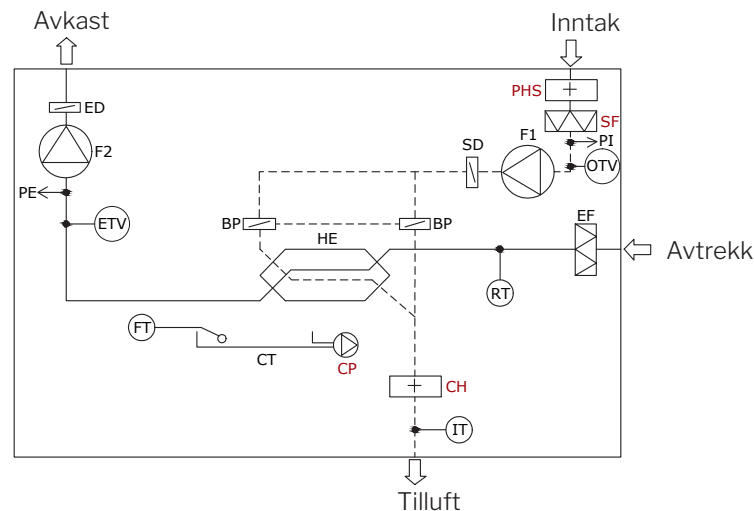

KOMPONENTBETEGNELSE

BP	Bypass (motorstyrt)
CH	Elektrisk ettervarmebatteri (option)
CP	Kondenspumpe (option)
CT	Kondensbeholder
ED	Avtrekkspjeld (motorstyrt)
EF	Avtrekksfilter

ETV	Temperaturføler, avtrekk
FT	Flottør
F1	Tilluftsvifte
F2	Avtrekksvifte
HE	Motstrømsvarmeveksler
IT	Temperaturføler, inntak
OTV	Temperaturføler, ute

PE	Flowmåling, avtrekksluft
PHS	Elektrisk forvarmebatteri (option)
PI	Flowmåling, inntak
RT	Temperaturføler, rom
SD	Inntaksspjeld (motorstyrt)
SF	Inntaksfilter (option)